



it 2026

IceToolz[®]

2026

Contenuto

01-02 Novità

03 Chiavi serie sterzo

04 Chiavi pedali e mozzi

05-06 Attrezzi guarnitura

07 Attrezzi movimento centrale

08-10 Attrezzi telaio e forcella

11 Tagliacavi e guaine

12-13 Attrezzi freni

14-15 Smagliacatena e attrezzi

16-17 Estrattori ruota libera

17 Chiavi a sogliola (coni)

18-20 Manutenzione ruote

21-22 Manutenzione pneumatici

23 Chiavi dinamometriche

24-27 Attrezzi generici

28-29 Chiavi a brugola e Torx®

30-31 Multi-attrezzi

32-34 Pompe e gonfiaggio

34-37 Pulizia e lubrificazione

38-39 Cavalletti da officina

40-41 Kit attrezzi

42-43 Supporti e stoccaggio

44 Sicurezza

44 Accessori



23 Chiavi dinamometriche



24-27 Attrezzi generici



28-29 Chiavi a brugola e Torx®



30-31 Multi-attrezzi



32-34 Pompe e gonfiaggio



34-37 Pulizia e lubrificazione



38-39 Cavalletti da officina



40-41 Kit attrezzi



42-43 Supporti e stoccaggio



44 Sicurezza

I nomi di marchi/prodotti di terze parti utilizzati qui servono per identificare tali prodotti e sono solo a scopo descrittivo. Tali nomi possono essere marchi e/o marchi registrati dei rispettivi proprietari.

Online Video



2026 Novità

E282 & E283 Durabilità HSS di alta qualità

L'HSS premium offre elevata resistenza all'usura per un utilizzo affidabile e duraturo in officina



Ripristina i forcellini per thru-axle con

Questo set di maschi ripara rapidamente le filettature danneggiate dei forcellini grazie a un allineamento preciso e all'acciaio HSS resistente



Profilo di taglio ingegnerizzato

La geometria precisa del maschio assicura un corretto ingaggio della filettatura e una finitura pulita

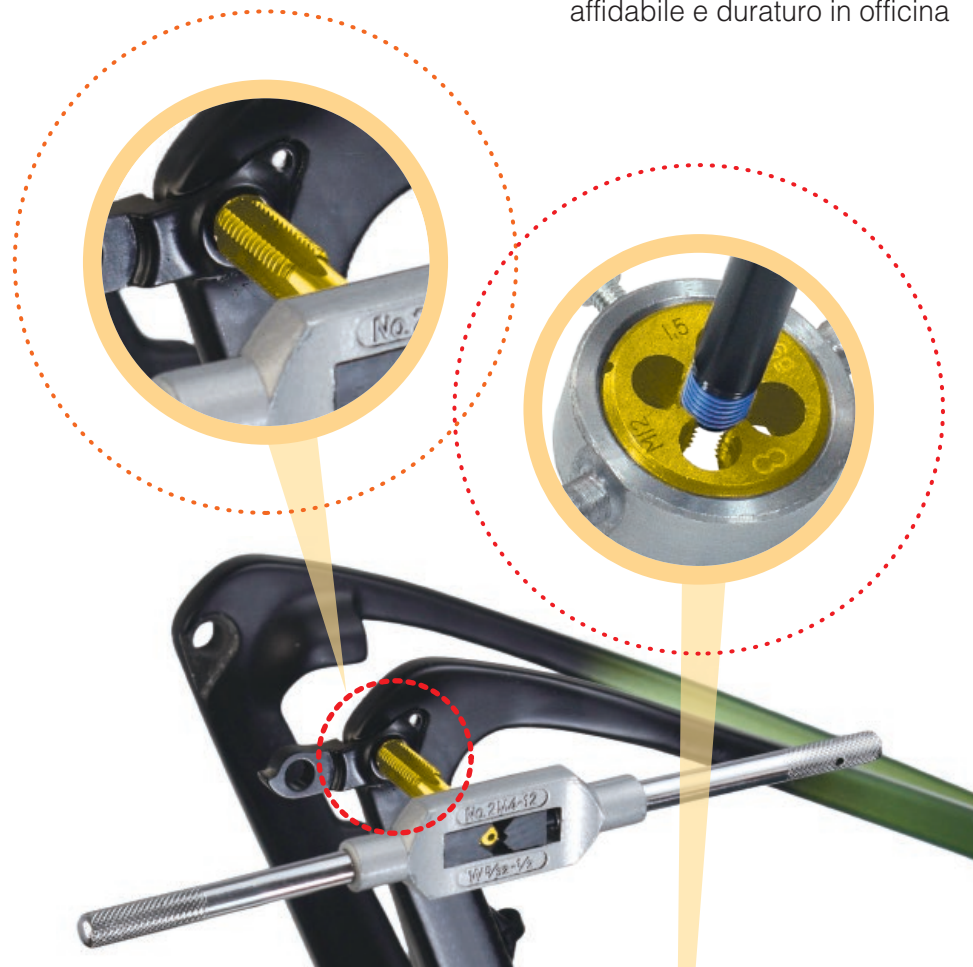

E282 Set di maschi per filettatura dropout per perno passante

Funzionamento stabile e controllato

La guida di allineamento protegge le filettature del forcellino e dell'asse durante la riparazione



E283 Set di filiere per perno passante

Funzionamento stabile e controllato

Il taglio guidato mantiene l'allineamento corretto e previene ulteriori danni alla filettatura



Ripristina costosi thru-axle con sicurezza

Questo set di filiere ripristina con precisione le filettature esterne danneggiate utilizzando acciaio HSS durevole



Profilo di taglio ingegnerizzato

La geometria precisa della filiera garantisce una riparazione pulita e accurata della filettatura

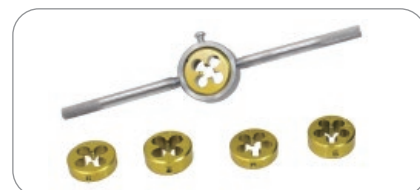

Sicuro e confortevole

L'impugnatura robusta offre coppia stabile e una presa sicura



E633 = PART ① + ②



E633 SuperLifter-III Supporto per Riparazione

Confezione a doppia scatola per ridurre il peso per unità e semplificare il trasporto

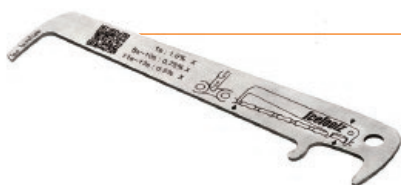

62C5 Misuratore di usura della catena

Isolamento dell'usura reale

Il 62C5 utilizza un sistema a 3 punti per annullare il gioco dei rulli e le tolleranze dimensionali dei perni, assicurando che la lettura rifletta l'allungamento effettivo del perno piuttosto che il solo gioco meccanico. Aggiornato da 62C4.



Economia della trasmissione

Previene lo spreco finanziario di sostituire le catene troppo presto, proteggendo al contempo la cassetta e le corone dai danni causati da un controllo troppo tardivo.



54R3M

Kit di spurgo per impianto frenante Shimano®



06C3 Chiave per headset 5-in-1

- Chiave per headset 30 x 32 x 36mm
- Chiave per ruota libera
- Strumento per anello di blocco



06F2 Chiave per headset da 32mm



06H8 Chiave per headset 4-in-1

- Chiave per headset 30 x 32 + 36 x 40mm



E148 Strumento di Pressione per Coppa di Serie / Coppa di Movimento Centrale

- Per coppe di serie da 29,9, 33,9, 36,8, 40,9, 43,8, 46,7, 51,7, 54,8mm
- Per cuscinetti del sistema Press-Fit con I.D. di 22/ 24/ 30mm
- Lunghezza massima di lavoro di 210mm
- Brevettato



M100 Strumento per l'installazione del dado di bloccaggio del headset - 30mm

M106 Strumento per l'installazione del dado di bloccaggio della serie sterzo - 36mm

M127 Strumento di Installazione del Coppa del Mozzo - 47mm

33S1 Chiave per pedali da 15mm

- Design angolato.
- Manico ergonomico con lungo grip antiscivolo.
- Foro quadrato da 3/8" per l'uso con una chiave dinamometrica per prevenire danni ai componenti.

34S2 Strumento per catena a velocità singola, pedale, lockring

- Strumento per lockring
- Giratelaio (catena a frizione, 1/2" x 1/8")
- Chiave per pedali da 15mm
- Strumento perfetto per biciclette a velocità singola

34S4 Strumento per catena multi velocità, pedale, lockring

- Strumento per lockring
- Giratelaio (catena, 1/2" x 3/32")
- Chiave per pedali da 15mm

3400 Chiave per Pedali e Mozzo

- Chiave per pedali da 15mm
- Bussole 14 x 15mm per bulloni del braccio della pedivella e dadi del mozzo

34B1 Chiave per Pedali e Mozzo

- Chiave per pedali da 15mm
- Chiave a bussola da 14mm per bulloni del braccio della pedivella e dadi del mozzo

33F5 Chiave per pedali da 15mm

- Aiuta a montare e rimuovere i pedali della bici.
- Per stringere e allentare i pedali con un'impugnatura ergonomica confortevole.

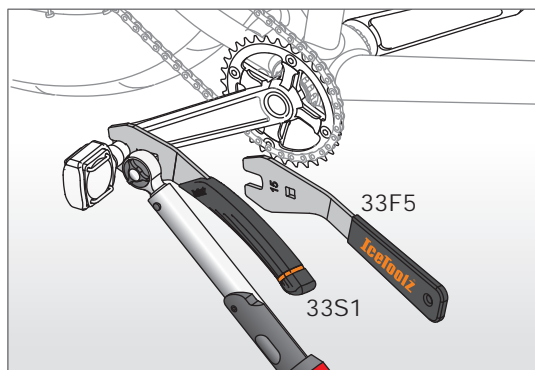

33D1 Pedale Fittizio

- Ideale per l'uso nella riparazione e montaggio della bicicletta.
- Montaggio e smontaggio facili ed efficienti per ruotare la guarnitura.

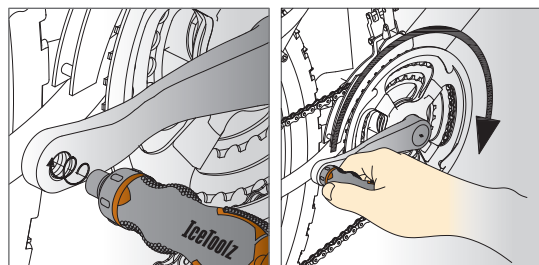

E152

- Pedale Tap, 1/2"x20TPI (sinistro + destro)

E154

- Pedale Tap, 9/16"x20TPI (sinistro + destro)

04C2 Rimozione della Pedivella

- Adattatore intercambiabile adatto per assi quadrati e cavi.
- Per chiave esagonale da 8mm (#35V8).

04D2 Estrattore di Pedivelle

- Include bussole 14x15mm e chiave esagonale da 8mm per la rimozione del dado e del braccio della pedivella.
- Adattatore intercambiabile adatto per assi quadrati e cavi.

04S1 Strumento per Pedivella con Manico Ergonomico

- Dotato di bussole 14 x 15mm e chiave esagonale da 9mm per la rimozione dei bulloni e dei bracci delle pedivelle.
- Adattatore intercambiabile adatto per assi quadrati e cavi.

04T1 Strumento di Installazione per Braccio/Capo della Pedivella

- Per Shimano® Hollowtech II

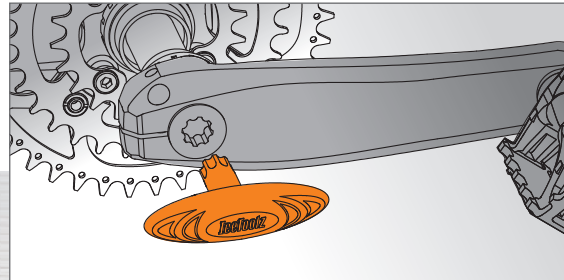

2741 Chiave per anello di bloccaggio della corona

- Per serie SHIMANO® FC-M91xx/ FC-M81xx/ FC-M71xx



27P5 Chiave per dadi della corona

- Design a doppia estremità per la maggior parte dei dadi della corona a fessura e dei copriventola del pedale
- Tiene saldamente il dado a fessura per prevenire la rotazione



M582 Strumento di Montaggio per Pignoni Shimano® & FSA

- Compatibile con Shimano® DU-EP800/ E8000/ E7000/ E6100/ E5000 e FSA Spider
- Utilizzare con Chiave a Cricchetto a Due Vie da 1/2" (#43R4x)

M583 Strumento di Montaggio della Corona Shimano® & FSA

- Compatibile con Shimano® SM-CRE60 (STePS)
- Utilizzare con Chiave a Cricchetto a Due Vie da 1/2" (#43R4x)

M585 Strumento di Montaggio per Pignoni Shimano® & FSA

- Compatibile con Shimano® DU-EP5/ EP6/ EP801
- Utilizzare con Chiave a Cricchetto a Due Vie da 1/2" (#43R4x)

M801 BOSCH® Strumento per anello di bloccaggio

- Compatibile con Bosch® Active / Performance Line fino al 2019
- Utilizzare con chiave a cricchetto a due vie da 1/2" (#43R4x)

M803 Strumento per Lockring per Bosch® Gen3/4, YAMAHA® PW-X

- Compatibile con i motori Bosch® Gen. 3/4 e Yamaha® PW-X
- Utilizzare con chiave a cricchetto a due vie da 1/2" (#43R4x)



Innovation Award



E521 Kit di Riparazione Filetti Pedali Strippati

- Ideale per riparare e ripristinare filetti danneggiati su bracci della guarnitura di alta gamma. Include un set di maschi e cinque filetti helicoil (9/16" x 20TPI) per bracci della guarnitura destro e sinistro.
- Manico ergonomico per l'uso con il maschio per ingrandire i filetti pedali strippati.
- Manico in gomma con impugnatura confortevole per installare i filetti helicoil.
- Include una spazzola per la pulizia.
- Include una bottiglia di fluido



E521H 9/16" Filettature Helicoil

- Set di 5 coppie
- Utilizzare solo con il Kit di Riparazione Filettature Pedali #E521



E521T Set di Maschi per #E521

- Per ingrandire i filetti dei pedali danneggiati su bracci della pedivella rovinati.
- Utilizzare solo con il Kit di Riparazione Filetti Pedali Danneggiati #E521.
- Brevettato.



11F3 ▶
Questo utensile è compatibile solo con il design originale della calotta a faccia piana.

11T1 Kit di Ritenzione per Strumenti del Movimento Centrale

- Per strumenti del movimento centrale da 1/2 pollice (esclude movimenti centrali non cavi).
- Sistema di tensione a molla garantisce un'adeguata ingaggio e previene lo slittamento.

Elenco degli Strumento per Movimento Centrale

Specifica	Numero di parte di riferimento	SHIMANO® TL	IceToolz	Connettore
Campagnolo® scanalato 12 intagli			09B3	1/2" azione
Strumento regolabile per perni/spine delle coppe del movimento centrale			11A0	
Cartridge / OCTALINK®	BB-5500, 6500 & ES25 BB-UN26	TL-UN74-S	11B1 11B3	1/2" azione 32mm chiave
Coppe da 8 intagli da 44 mm O.D.		TL-UN96	11D3	32mm chiave
Anelli di bloccaggio per movimento centrale e serie sterzo			11H1	
Cuscinetti con 22/ 24/ 28.99/ 30 mm O.D.	Press-Fit system		11R4	
Lockring da 46mm O.D. a 3 intagli			M083	1/2" azione
Coppe da 16 intagli da 44 mm O.D.	Shimano® SM-BB4600, BB51, BB52, BB5700, BB-RS500, BB6700, BB70, BB7900 & BB80 Campagnolo®, Chris King® SRAM®/Truvativ® GXP, FSA MegaExo® Hope®, Race Face® X-type, Surly® Wheels Manufacturing™, Fulcrum® Bafang® BBSH, BBS02 mid-drive e-bike motor lockrings.	TL-FC32/33/36	11C1	
			11F3	8mm chiavi esagonali
			M091	1/2" azione
Coppe da 16 intagli da 41 mm O.D.	Shimano® Ultegra® BBR60, Deore XT® MT-800	TL-FC25/37	11C3 M093	1/2" azione
Coppe da 16 intagli da 39 mm O.D.	Shimano® XTR® BB93 Shimano® Dura-Ace® BB9000	TL-FC24/34	11C5 M095	1/2" azione
Coppe da 12 intagli da 46 mm O.D.	SRAM® DUB™, Race Face® Cinch™ Rotor® BSA30, Zipp® Vuma™ Hawk Racing™ BB3086™		11C7	
			M097	1/2" azione
Coppe da 12 intagli da 50,4 mm O.D.	BBInfinite® T47 Chris King® ThreadFit™ T47 & ThreadFit™ 30 Enduro® BBright® TorqTite®, Hambini T47 Rotor® T47 External 30 mm & BBright®, BB30, BB386EVO, and PF30 thread-together		M098	1/2" azione
Coppe da 16 intagli da 52,2 mm O.D.	FSA® MegaEvo® Wheels Manufacturing™ T47 & PF30		M099	1/2" azione
Coppe da 12 intagli da 48-50 mm O.D.	Praxis Works® M30		M030	1/2" azione
Coppe da 16 intagli da 53 mm O.D.	Colnago Threadfit 82.5		M045	1/2" azione



E355 Strumento di Allineamento del Gancio del Deragliatore

- Per dimensioni di cerchio 18" ~ 30"



E326 Il Misuratore del Tubo Sella Wat

- Elimina il fastidio di trovare il reggisella giusto
- Misura da Ø 25,0 ~ Ø31,8mm



E175 Strumento per Tapping e Facing BB, Inglese

- Per filettatura inglese (1,37" x 24TPI).
- Brevettato.



Spianatura



E181 Strumento per la Fresatura e Piallatura del Tubo di Sterzo

- Per sistemi di headset convenzionali da 1" e 1-1/8".
- Include i componenti #E181A, #E181B e #E181F.
- Brevettato.



Maschiatura



E185 Set di Tapping BB & Reaming e Facing del Tubo di Sterzo

- Per sistemi di headset convenzionali da 1" e 1-1/8"
- Il kit include: #E171F, #E171L, #E171R, #E171T, #E173L, #E173R, #E173T, #E181A, e #E181B
- Brevettato



Si prega di fare riferimento alla pagina successiva per altri cutter



E282 Set di maschi per filettatura dropout per perno passante

- Ripristina le filettature interne danneggiate del perno passante nel dropout
- Diversi formati di filettatura compatibili con la maggior parte degli standard di perni passanti sul mercato
- M12 x 1,0P; M12 x 1,5P; M12 x 1,75P; M15 x 1,0P; M15 x 1,5P
- Realizzato in acciaio super rapido (HSS) per una lunga durata
- Impugnatura non inclusa



E283 Set di filiere per perno passante

- Ripristina le filettature esterne danneggiate del perno passante
- Diversi formati di filettatura compatibili con la maggior parte degli standard di perni passanti sul mercato
- M12 x 1,0P; M12 x 1,5P; M12 x 1,75P; M15 x 1,0P; M15 x 1,5P
- Realizzato in acciaio super rapido (HSS) per una lunga durata



E173D	Set di punte per movimento centrale T47	T47 (M47 x 1,0P). Include il lato motore (Oro) e il lato non motore (Nero).
E173R	Tappo per Movimento Centrale Inglese	Inglese (1,37" x 24TPI), per lato destro, Dorato
E173L	Tappo per Movimento Centrale Inglese	Inglese (1,37" x 24TPI), per lato sinistro, Nero
E173T	Tappo per Movimento Centrale Italiano	Italiano (36mm x 24TPI), Verde
E171N	Utensile per Rifrattare e Faccettare il Movimento Centrale	ø41mm per BB86/92, PF24, PF41. H.S.S.
E171M	Utensile per Fresatura e Rettifica del Movimento Centrale	ø46mm per PF30. H.S.S.
E171R	Vite del Movimento Centrale Inglese	Inglese (1,37" x 24TPI), per il lato destro, Oro
E171L	Vite del Movimento Centrale Inglese	Inglese (1,37" x 24TPI), per il lato sinistro, Nero
E171T	Vite del Movimento Centrale Italiano	Italiano (36mm x 24TPI), Argento
E181L	Cono di Centraggio	Per tubo di sterzo interno ø48~54mm. Di solito utilizzato in combinazione con E181S
E181F	Fresatrice per movimento centrale e tubo di sterzo	Fino a ø45mm
E171F	Fresatrice per movimento centrale e tubo sterzo	Fino a ø55mm
E181C	Reamer per tubo di sterzo	ø34mm per sistemi di movimento centrale tradizionali da 1-1/8". Chris King®
E181G	Utensile per Rifrattare e Faccettare il Tubo di Sterzo	ø41,4mm per Cane Creek®. Sistemi di headset a profilo basso compatibili ZS da 1-1/8". H.S.S.
E181S	Cutter per Rifrattare e Faccettare il Tubo di Sterzo	ø49,6mm per sistemi di headset OnePointFive da 1-1/2". H.S.S.
E181T	Utensile per Rifrattare e Faccettare il Tubo Sterzo	Per sistemi di headset integrati compatibili con Campagnolo® Hiddenset, superiore. H.S.S.
E181U	Cutter per Rifrattatura e Piallatura del Tubo Sterzo	Per sistemi di headset integrati compatibili Campagnolo® Hiddenset, fondo. H.S.S.
E181P	Utensile per Riassegnazione e Finitura del Tubo di Sterzo	Per Cane Creek®. Compatibile con sistemi di headset integrati da 1-1/8" IS, superiore. H.S.S.
E181R	Utensile per Rifrattare e Faccettare il Tubo di Sterzo	Per Cane Creek®. Sistema di headset integrato compatibile da 1-1/8" IS, fondo. H.S.S.
E181V	Utensile per Rifrattare e Faccettare il Tubo di Sterzo	Per sistemi di serie headset FSA® Integrated #44, 1-1/8", superiore. H.S.S.
E181W	Utensile per Rifrattare e Faccettare il Tubo di Sterzo	Per sistemi di headset integrati FSA® serie #44, 1-1/4", inferiore. H.S.S.

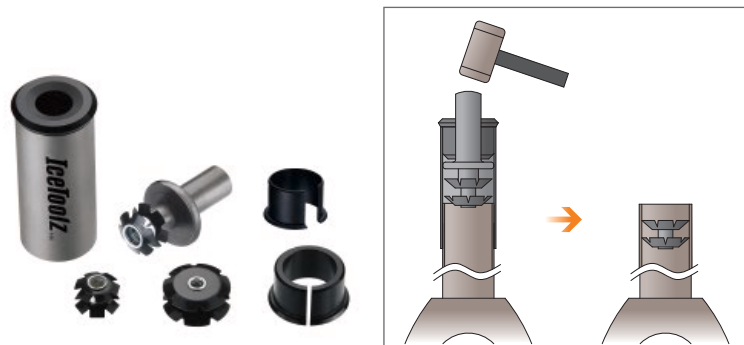

E114 Strumento di Installazione per Star Nut

- Per steli forcella da 1", 1-1/8" e 1-1/2"
- Brevettato



E253 Rimozione della Corona

- Fino a 1-1/2"

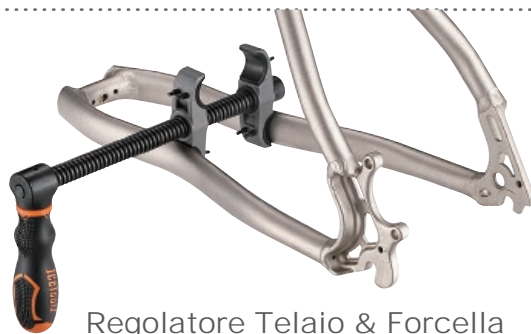

E263 Regolatore Telaio & Forcella

- Progettato per espandere e comprimere forcelle in acciaio, foderi catena e foderi sella.
- Filettatura trapezoidale offre maggiore potenza e prolunga la vita dell'attrezzo.
- Presenta gomma protettiva dove l'attrezzo tocca la bicicletta.

E263S Pattini di Ricambio in Gomma per #E263

- Set di 4 pezzi



E272 Strumento di Fissaggio per Disco Shuriken

- Leviga la vernice in piano sulle superfici di montaggio del disco per un montaggio preciso.
- Brevetto.



E291 Estrattore di Cuscinetti

- Per BB30, BB86, BB92 e Campagnolo® Ultra-torque
- Per coppa del cuscinetto di Ø esterno 40mm ~ 45mm

E291S Artigli di Ricambio per #E291

- Set di 2 pezzi

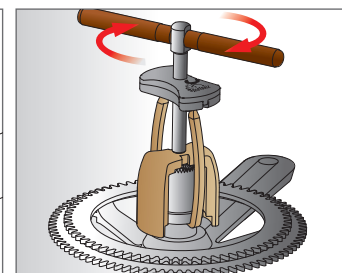
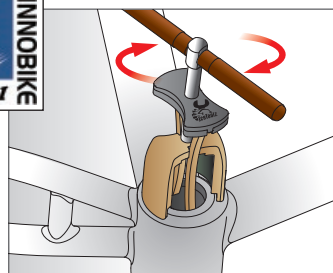

E221 Rimozione Cuscinetti del Manubrio

- Per 1" e 1-1/8"

E223 Estrattore di Coppe del Serie Sterzo

- Per 1-1/4" e 1-1/2"



E293 Strumento di Rimozione Cuscinetti Press-fit

- Per cuscinetti del movimento centrale con diametro interno Ø24mm ~ 30mm



E294 Strumento per Rimozione Cuscinetti Press-fit

- Per cuscinetti del movimento centrale con diametro interno Ø35mm ~ 46mm





01A1 Pinza per Cavi

- Il bloccaggio a pollice fissa i cavi per un'operazione con una mano.
- Manico rivestito in gomma garantisce una presa confortevole.
- Ideale per officina, casa o uso professionale.

67R2

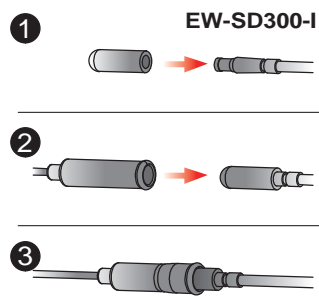

67R2 Adattatore per cavo Di2 EW-SD300-I, per uso con #67R1

67R3 Strumento di Filo Interno

- Installazione facile per cavi, fili e Di2 all'interno dei telai delle biciclette.
- Filo in acciaio inossidabile rivestito in plastica (250mm) con un magnete all'estremità.
- Adatto per telai in fibra di carbonio, titanio e alluminio.
- Magneti a polarità opposta per cercare o attaccare all'interno dei telai.
- Adatto per fori più grandi di 6mm.
- Anche per cavi Di2 EW-SD50-I & EW-SD300-I.

67R3



67A5 Pro Shop Tagliacavi & Raggi

- Per Shimano® SIS SP
- Contiene rigeneratore per filo interno (Max. Ø3,5mm) e guaina esterna (Max. Ø7,0mm)

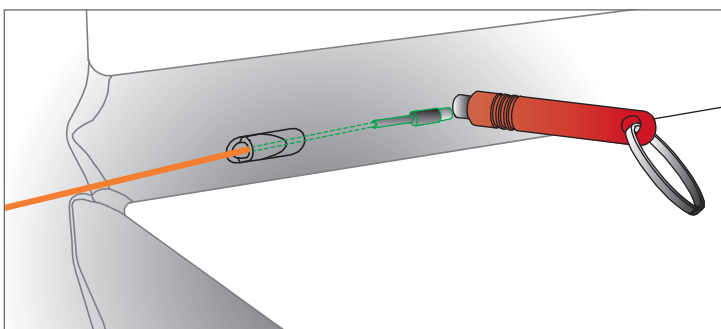

67B4 Pro Shop Tagliacavi e Raggi

- Per Shimano® SIS SP
- Contiene rigeneratore per filo interno (Max. Ø3,5mm) e guaina esterna (Max. Ø7,0mm)



54R4 Kit di Bleed, versione 3

- Design universale per tutti i sistemi di freni a disco idraulici
- Compatibile con SRAM®, FORMULA®, HAYES®, MAGURA® e SHIMANO®
- Adatto per l'uso con fluido minerale e DOT
- Con un paio di guanti in NBR (#17G3)
- Adattatore M5 a M7 per sistemi SHIMANO® 105, ULTEGRA o DURA-ACE
- Nuove siringhe con adattatore per fissare saldamente alla siringa e ai tubi PU
- Con una fascetta riutilizzabile per fissare i tubi in PU sulle pinze
- Con clip per tubi per aprire/chiedere il flusso delle siringhe

54R5 Kit di Bleed, versione 3 con adattatore SRAM Bleeding Edge (54R3J)

- Design universale per tutti i sistemi di freni a disco idraulici
- Compatibile con SRAM®, EDGE®, FORMULA®, HAYES®, MAGURA® e SHIMANO®
- Adatto per l'uso con fluido minerale e DOT
- Con un paio di guanti in NBR (#17G3)
- Adattatore M5 a M7 per sistemi SHIMANO® 105, ULTEGRA o DURA-ACE
- Nuove siringhe con adattatore per fissare saldamente alla siringa e ai tubi PU
- Con una fascetta riutilizzabile per fissare i tubi in PU sulle pinze
- Con clip per tubi per aprire/chiedere il flusso delle siringhe

54A1 Tagliatubi Idraulico

- Taglia perfettamente i tubi e previene la deformazione della camera d'aria.
- Contiene una lama di ricambio (#54A1S).



54A1S
Lama di Ricambio per #54A1

54B1 Croco Regolatore di Pattini Freno

- Allinea facilmente e rapidamente i pattini dei freni a cerchio.
- Regolabile per larghezze del cerchio da 15mm a 40mm e una profondità massima di 60mm.
- Brevettato.

54P5 Driver per Ago Lipstick

- Progettato per inserire giunti idraulici a ago nei tubi con perfetta allineamento.
- Previene danni durante l'inserimento di raccordi in ottone morbido nei cavi idraulici.
- Utile per installare o riparare sistemi di freni per biciclette e tubi idraulici.

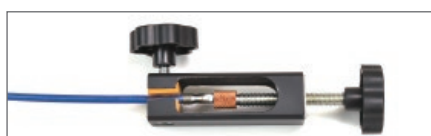

54R3G Adattatore da M5x1,0P a M7x0,75P



54R3H Adattatori con tubo in PU per #54R3, #54R4, #54R5

- ID: ø4mm
- Taper Luer



54R3J Adattatore per SRAM Bleeding Edge

- Per uso con #54R4



54R3K Kit di Spurgo per set SRAM Bleeding Edge



54R3M Kit di spurgo per impianto frenante Shimano®



54R3S Siringhe per #54R3, #54R4, #54R5

- 30ml
- Luer taper



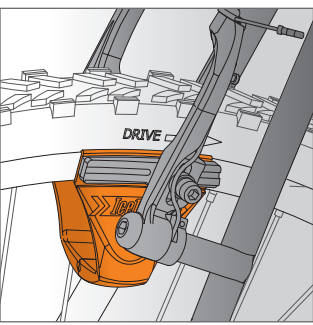

55B1 Croco Regolatore di Pattini Freno

- Allinea facilmente e rapidamente i pattini dei freni a cerchio.
- Regolabile per larghezze del cerchio da 15mm a 40mm e una profondità massima di 60mm.
- Brevettato.



54RA Sfiatore per Freni a Vuoto Pneumatico

- Accoppiamento Rapido Tipo C & Tipo ARO210

54RB Sfiatore Pneumatico per Freni a Vuoto

- Accoppiamento Rapido Tipo C & Tipo ISO 6150 B

54RC Sfiatore per Freni a Vuoto Pneumatico

- Accoppiamento Rapido Tipo C

54RE Sfiatore per Freni a Vuoto Pneumatico

- Giunto Rapido Tipo C & Tipo Euro



55A3 Strumento di Allineamento del Disco

- Regola il disco fino a 45mm / 1,75"



M082 SHIMANO® Strumento per il Blocco del Freno a Disco

- Compatibile con il Blocco del Freno a Disco SHIMANO® - Tipo a dentatura esterna
- Profondità: 34mm, per mozzi di tipo QR e di tipo dado
- Utilizzare con Chiave Dinamometrica da 1/2" (#E211 / #E214)



54H1 Chiave per tubo 8 x 9mm

- Mantiene il freno a disco



54T1 Tester del Fluido Frenante

- Verifica rapidamente la qualità del fluido frenante per controllare se è idoneo



55B3 Strumento di Allineamento della Pinza dei Freni a Disco

- Allineamento semplice e facile dei freni a disco.
- Realizzato in acciaio inossidabile SUS304.

62B3



62B3 Pro Shop Strumento per Catena per Monomarcia

- Per catene 1/2"x3/32", 1/2"x1/8" BMX, incluse le catene YBN® "Link Offset".
- Il coperchio a pulsante isola le dita dalle catene unte mentre posiziona correttamente la catena.
- Include un punteruolo per rivetto di collegamento.
- Brevettato.

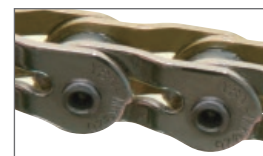

Catena a mezza maglia

62B7



62B7 Strumento per Catene Pro Shop per Catene di Biciclette Elettriche

- Per catene 1/2"x3/16".
- Coperchio a pollice isola le dita dalle catene unte mentre posiziona correttamente la catena.
- Include il punzone per rivetti di collegamento.
- Brevettato.



Spezza-perno di giunzione

62M1



62M1 Strumento per Catena Pro Shop per Catene Shimano®

- Perfetto per catene da 5 a 13 velocità.
- Per catene compatibili Shimano® HG/ UG/ IG.
- Il coperchio a pulsante isola le dita dalle catene unte mentre posiziona correttamente la catena.
- Include un estrattore di perni di collegamento.
- Brevettato.

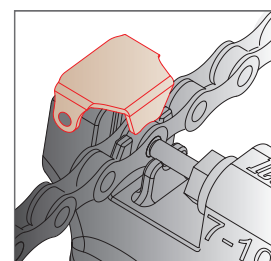

Coperchio a spinta

61M1



61M1 Strumento Portatile per Catena

- Perfetto per catene da 5 a 13 velocità.
- Per catene Shimano® compatibili HG/ UG/ IG.
- Coperchio a pollice isola le dita da catene unte mentre posiziona correttamente la catena.
- Include gancio per catena per l'installazione delle catene.
- Viene fornito con un astuccio per connettori della catena.
- Design piatto per la conservazione in tasca.
- Brevettato.

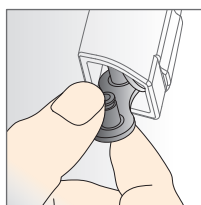

Con custodia per smagliacatena

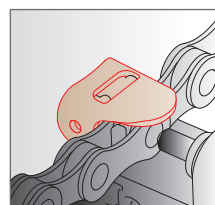

Coperchio a spinta

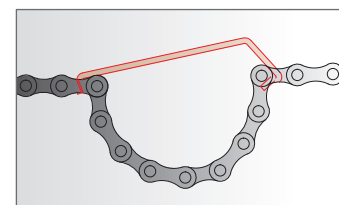

Gancio catena

29M1



29M1 Strumento per Catena Compatibile Shimano®

- Perfetto per catene da 5~13 velocità
- Per catene HG/ UG/ IG compatibili Shimano®

29M2



29M2 Strumento per Catena Compatibile Shimano®

- Perfetto per catene da 5~13 velocità
- Per catene HG/ UG/ IG compatibili Shimano®
- Manico lungo



29B2S Albero di ricambio per #29B2, #29M1



29C2S Albero di ricambio per #29C2



61A3S Albero di ricambio per #61A3, #61U0



61A4S Albero di ricambio per #61A4, #61A5, #61M1

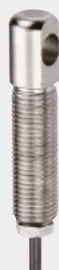

62P3S Albero di ricambio per serie #62xx

- Albero di ricambio per #62B3, #62B7, #62M1, #62P3, #62U3

62D3 Pinza per Maglia Rapida

- Strumento 2 in 1 per montare e smontare le maglie rapide

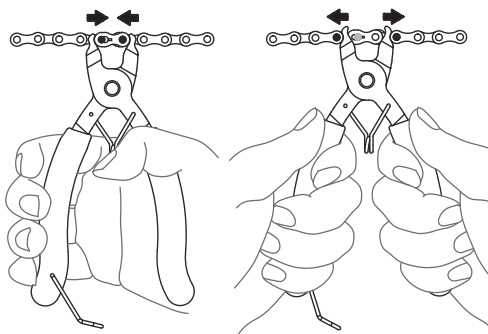

62H1 Gancio Pieghevole per

- Gancia le catene durante l'installazione.
- Brevetto.



62C5 Misuratore di usura della catena

- Controlla con precisione l'usura della catena
- Utilizza un sistema a 3 punti per eliminare l'usura dei rulli
- Compatibile con catene single speed, 5-10 velocità e 11-13 velocità

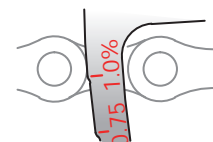
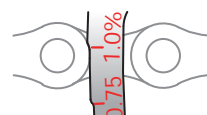
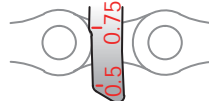
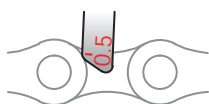

11-13 velocità: Utilizzabile
5-10 velocità: Utilizzabile
single-speed: Utilizzabile

11-13 velocità: Sostituire
5-10 velocità: Utilizzabile
single-speed: Utilizzabile

11-13 velocità: Sostituire
5-10 velocità: Sostituire
single-speed: Utilizzabile

11-13 velocità: Sostituire
5-10 velocità: Sostituire
single-speed: Sostituire

30C1 ChainMaster

- Per la protezione del carro posteriore, del dropout e del deragliatore durante il trasporto.
- Regolabile per adattarsi a lunghezze degli assi: 130, 135, 160 e 165mm.
- Brevettato.

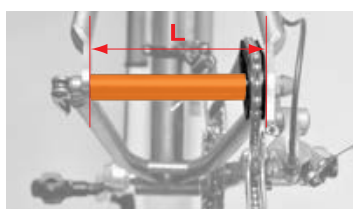

$L=130\text{mm}=a+d$
 $L=135\text{mm}=a+b+d$
 $L=160\text{mm}=a+c+d$
 $L=165\text{mm}=a+b+c+d$



Rilascio rapido non incluso.



62D3



62H1



62C5



30C1



0900	Suntour® Estrattore per Mozzo a 2 intagli	Per Suntour® Per mozzo a 2 intagli. (#4723)
0903	Suntour® Estrattore per Mozzo a 2 intagli	Per Suntour® Per mozzo a 2 intagli. (#4723)
09B3	Strumento per Mozzo Libero / Cassetta	Per mozzi liberi Shimano® MF, cassette Campagnolo® e coppe del movimento centrale a 12 denti su sistemi a perno quadrato (#43R41). Utilizzare con una chiave da 21mm.
09C1	Strumento per il Lockring della Cassetta con Pin Guida	Per Shimano® CS, SRAM, SunRace, Chris King per cassette e freni a disco Shimano® Center Lock. Pin Guida Ø6mm. (#43R41) o chiave da 21mm
09C2	Strumento per il Lockring della Cassetta con Pin Guida	Per Shimano® CS, SRAM, SunRace, Chris King cassette e freni a disco Shimano® Center Lock. Pin Guida Ø12mm. (#43R41) o chiave da 21mm
09C3	Strumento per il Lockring della Cassetta Shimano®	Per cassette Shimano®, SRAM, SunRace, Chris King cassette e freni a disco Shimano® Center Lock. (#43R41) o chiave da 21mm
09D1	Rimozione della Ruota Libera a 2 intagli	Per ruote libere a 2 intagli. (#4724)
09E1	Rimozione del Mozzo a 4 Intagli	Per mozzi a 4 intagli. (#4724)
09F0	Suntour® Estrattore per Mozzo a 4 intagli	Per Suntour® Per mozzo a 4 intagli. (#4723)

#43R41 - Chiave a cricchetto reversibile 1/2" (Pagina 26)

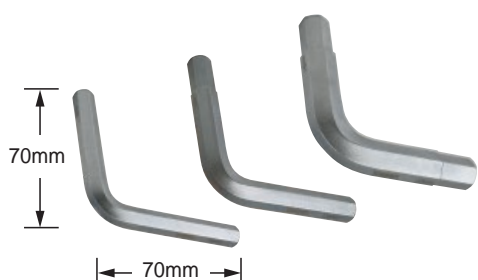

37H1 Strumento di Rimozione del Corpo Mozzo

■ 10x10mm

37H2 Strumento di Rimozione del Corpo del Mozzo

■ 11x12mm

37H3 Strumento per Rimozione Corpo Mozzo

■ 14x15mm

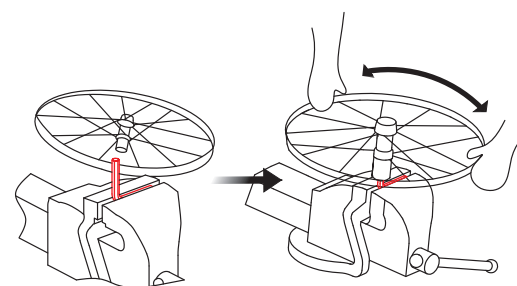



53A2 Freewheel Turner (Catena Frusta, 1/2" x 3/32")

- Compatibile per multi-velocità
- Con catena frusta 1/2" x 3/32"



53S1 Freewheel Turner (Catena Frusta, 1/2" x 1/8")

- Compatibile per monocorona
- Con catena frusta 1/2" x 1/8"
- Manico ergonomico con lungo grip antiscivolo



53S3 Freewheel Turner (Catena Frusta, 1/2" x 3/32")



- Compatibile per multi-velocità
- Con catena frusta 1/2" x 3/32"
- Manico ergonomico con lungo grip antiscivolo

Chiavi a sogliola (coni)



4713~4719 4720~4725	Chiave a cono	4713~4719: 13/ 14/ 15/ 16/ 17/ 18/ 19mm con manico di 20cm 4720~4725: 20/ 21/ 22/ 23/ 24/ 25mm con manico di 23cm
47X3	Set di Chiavi a Cono	13+15+17mm, Set di 3 Pezzi (#4713 + #4715 + #4717)
47X7	Set di Chiavi a Cono	13+14+15+16+17+18+19mm, Set di 7 Pezzi (#4713 + #4714 + #4715 + #4716 + #4717 + #4718 + #4719)
0502	Set di Chiavi a Cono	13x15 + 14x16mm, Set di 2 pezzi
37A1	Chiave a cono doppia	13x14mm
37B1	Chiave a cono doppia	15x16mm
37C1	Chiave a cono doppia	17x18mm
37X3	Set di Chiavi a Cono a Doppia Estremità	37A1+37B1+37C1 (13x14mm + 15x16mm + 17x18mm). Set di 3 pezzi



08P1	Strumento per raggi - Rivestito in vinile nero - Per nippli da 3,20mm/80 ga./0,127"	
08C5	Strumento per raggi in Acciaio Inossidabile - Per nippli da 3,45mm/80 ga./0,136"	
12B8	Chiave raggi - Per nippli da 3,6 mm (Quadrato). Usare l'impugnatura a T per un serraggio elevato.	
12C6	Chiave raggi - Per nippli da 5,5 mm (Esagonale). Usare l'impugnatura a T per un serraggio elevato.	
12D6	Chiave raggi - Per nippli da 3,6 mm (Quadrato). Usare l'impugnatura a T per un serraggio elevato.	
12H4	Strumento per raggi - Per sistemi di ruote Mavic®	



12S4 Chiave per Nippli per Cerchi Profondi

- La molla a V tiene il nippllo per avvitarlo su cerchi profondi, evitando che cada.
- Con funzione di controllo per rilasciare il nippllo dopo 3-4mm sui raggi.
- Può essere utilizzata anche con un cacciavite elettrico da 1/4".



Set di 2 pezzi

12S4S Molla V di ricambio per #12S4, #12S5 (Set di 2).



1206 Chiave per raggi a 6 scanalature

- Per nippli da 10~15 gauge

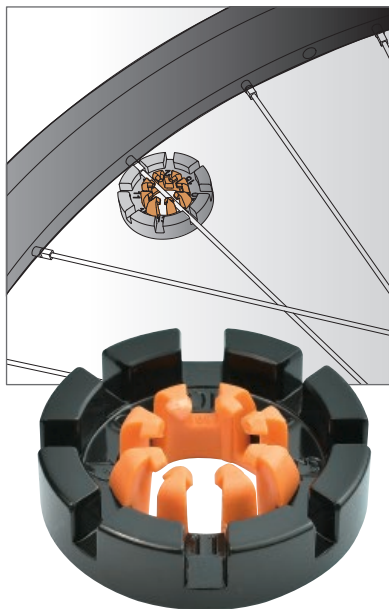

12F8 Chiave per raggi forgiata a 8 scanalature

- Per nippli da 10~15 gauge
- Con supporto per raggi per una costruzione della ruota più efficiente
- Brevettata



12T4 Cattura Raggi Piatto

- Per spessore 0,9~2,0mm
- Brevettato

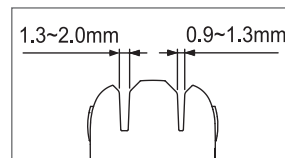

E312 Strumento di Centatura Ruota

- Per dimensioni cerchio 16" ~ 31"



E313 Gauge di Centatura Ruote con Misuratore

- Per dimensioni cerchi 16" ~ 31".
- Misura con una tolleranza di 0,1mm.
- Le linguette di tolleranza nere consentono un'assegnazione rapida delle gamme di tolleranza accettabili.



E381 Misuratore di Tensione dei Raggi

- Per dimensioni del cerchio 18" e superiori
- Con misuratore analogico giapponese Mitutoyo®
- Scale fino a 0,01mm





E127T Adattatore per Asse Passante

- Utilizzare con il Supporto di Allineamento #E127, #E128, #E129
- Design conico per utilizzo con diametro dell'asse 11mm ~ 20mm
- Adatto per larghezze di mozzo 100 ~ 150mm



E129W Rondella per #E129, #E129T e #E129V

- Per mozzo anteriore da 100mm
- Cerchio esterno fino a 32mm



E129 Supporto per Raddrizzatura

- Design a braccio singolo; adatto per cerchi da 18" a 29".
- Design con base pesante aumenta la stabilità.
- Include kit E127T per mozzi con asse passante.
- Brevettato.



E129T #E129 Supporto per Raddrizzatura con #E127T Adattatore per Asse Passante



E129V #E129 Supporto per Raddrizzatura con Misuratore a Cifre e Adattatore per Asse Passante



64P3 Leva Pneumatica POM

- Set di 3 pezzi.
- Design unico a forma di V che si fissa facilmente sui raggi.
- Funzione di sfiato dell'aria aggiunta sul retro.
- Design intelligente a forma di V funge da fulcro sul cerchio per la rimozione del copertone.
- Brevettato.



1903 Set di leve per pneumatici in acciaio

- Zincato
- Set di 3 pezzi



64D3 Cacciavite Tipo Leveraggio Pneumatico Downhill

- Funziona per la maggior parte dei pneumatici da bicicletta ostinati.
- Parti metalliche rivestite in nylon resistente per una protezione extra su cerchi in alluminio e fibra di carbonio.



64H2 Leva Pneumatica in Acciaio Heavy Duty

- Forgiata, zincata
- 200mmL

64X1 Pinza per Pneumatici X-Type

- Uno strumento conveniente per installare facilmente i pneumatici sui cerchi.
- Ideale per adattamenti stretti tra pneumatici e cerchi.
- Adatta per pneumatici fino a 45mm (1,7") di larghezza.
- Compatibile con biciclette da montagna e da strada.
- Materiale in nylon previene danni ai cerchi o ai pneumatici.

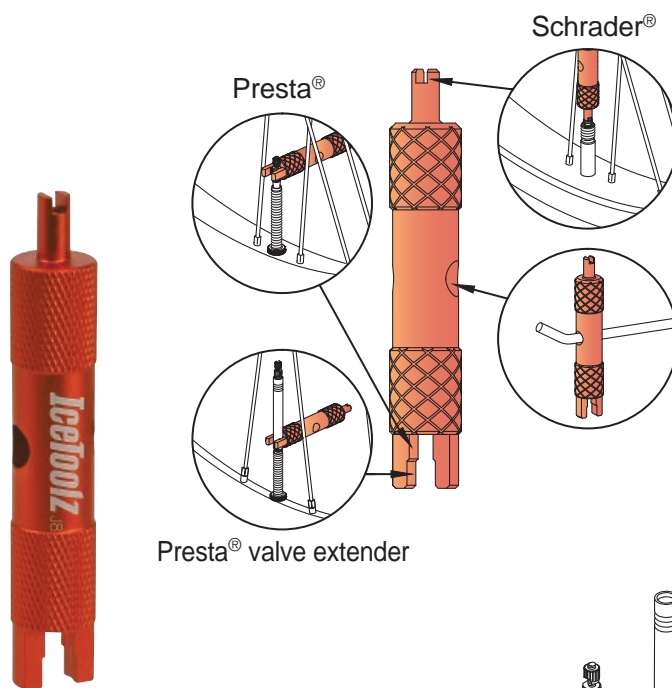

66V1 Strumento per il nucleo della valvola

- Per Presta®, Schrader® e estensore per valvola Presta®

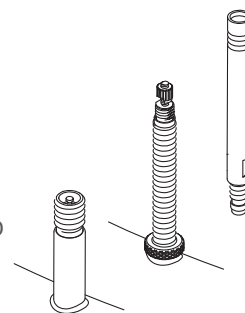



65A1 Kit di Riparazione per Punte di Pneumatici

- 18 toppe
- 3 leve per pneumatici
- 10ml di adesivo
- 8cm di tubo per valvola
- Una carta vetrata
- Fornito in una scatola di latta



65B1 Kit di Ricarica per Riparazione Forature - Officina

- 125 ml di adesivo con pennello
- 3 carte abrasive (85x45 mm)
- 30 toppe (Ø42 mm)



65C1 Kit di Riparazione Puncture per Pneumatico Tubeless

- Strumento per inserimento tappi
- Striscia di Toppe x 5



56P6 Set di Patches Senza Colla AirDam

- Sei patch per set



56J5 Set di Toppe Senza Colla AirDam

- 50 set 56P6 in barattolo



66G1 Colla da 10ml

- 50 tubi in barattolo



66F1 Sigillante per Pneumatici

- Per tutte le camere d'aria gonfiabili e pneumatici tubeless
- Contiene 120ml e un piccolo attrezzo per valvole Schrader e Dunlop
- Applicabile per pressione dei pneumatici sotto 60 PSI
- Si consiglia di ripristinare dopo sei mesi
- Una bottiglia riempie 2 pneumatici



56E6 Set di Punti Senza Colla AirDam

- Sei punti per set

56H1 Set di Patches Senza Colla AirDam

- 10 set #56E6 per scheda

56H2 Set di Patches Senza Colla AirDam

- 20 set #56E6 per scheda



66L1 Lubrificante per Bead

- Lubrificante per bead per pneumatici tubeless (100ml).
- Accelera il montaggio dei pneumatici facilitando l'inserimento nei cerchi.
- Asciuga automaticamente, non è necessaria pulizia.
- Soluzione a base d'acqua previene danni ai pneumatici.

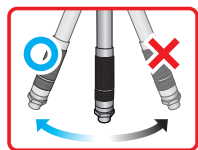

E211 Chiave dinamometrica unidirezionale

- Intervallo di funzionamento: 21 ~ 105N·m.
- Per bussole da 3/8" e 1/2"
- Fornita in una custodia

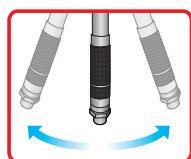
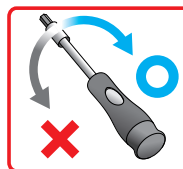

E214 Chiave dinamometrica bidirezionale

- Intervallo di funzionamento: 20 ~ 100N·m
- Per bussole da 3/8" e 1/2"
- Fornita in una custodia

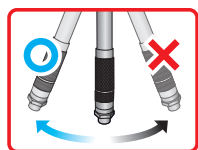

E215 Chiave dinamometrica unidirezionale

- Intervallo di funzionamento: 2 ~ 24N·m
- Per bussole da 1/4"
- Fornita in una custodia



E213 Cacciavite a coppia unidirezionale

- Gamma di funzionamento : 1 ~ 5N·m
- Contiene punte di esagono, Pozi®, Phillips, fessura, Torx® (totale 32 punte)
- Contiene un adattatore da 1/4"
- Per prese a drive da 1/4"
- Fornito in una custodia

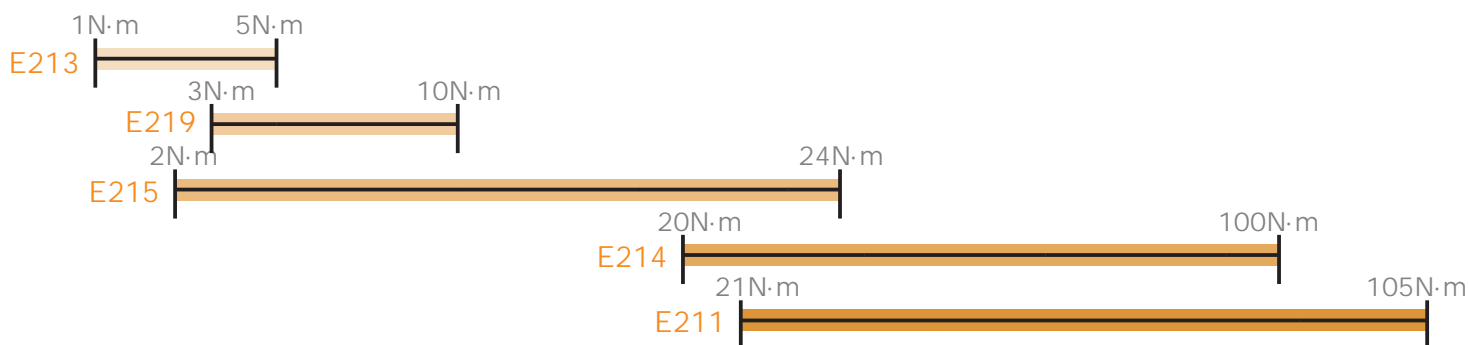

Innovation Award

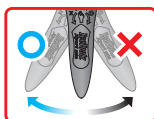

E219 Set di Chiavi Dinamometriche Ocarina

- Intervallo di funzionamento: 3 ~ 10N·m.
- Design leggero e intelligente, ideale per meccanici e ciclisti.
- Stringe facilmente al corretto valore di coppia senza impostare i livelli di coppia.
- Manico ergonomico contiene chiavi esagonali da 3/ 4/ 5/ 6mm e T-25 in un unico strumento.
- Contenuto: chiavi esagonali da 3/ 4/ 5/ 6mm e T-25.
- Brevettato.





16A5 H.S.S. Tagliatubi a Lama

- Per tubi in Ti/AL/Cr-Mo/Acciaio.
- Non raccomandato per tubi in fibra di carbonio o tubi filettati (Utilizzare #16G1 con una sega).
- Per tubi fino a 1-5/8" (42mm) di diametro.



16A2S Lama di ricambio H.S.S.

- Per tagliatubi #16A2, #16A4, & #16A5



16B1 Strumento di Smussatura per Tubo

- Per una facile rimozione delle bave dai tubi tagliati.
- Adatto a tutti i diametri dei tubi per biciclette.
- Rimuove le bave sia dai diametri interni che esterni.
- Brevettato.

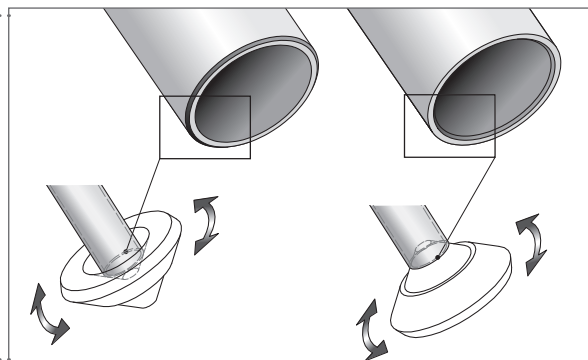

16G1 Guida per segare

- Design a 90 gradi senza oscillazione.
- Per tubi fino a 1-1/4" (32mm).
- Brevettato.

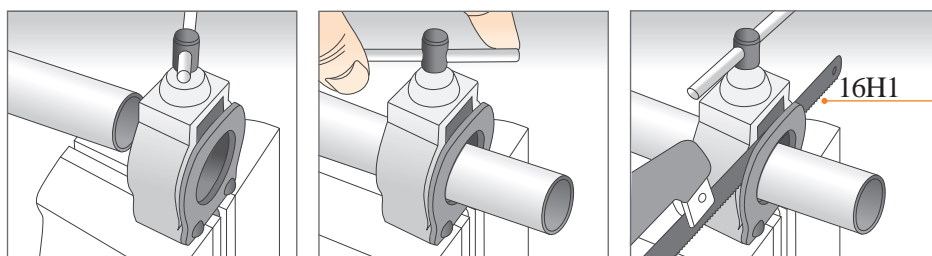

17N1 Martello in gomma

- Quando è necessaria una leggera forza.
- Martello anti-rinculo con perline.
- Rivestito per prevenire graffi e segni.
- 2,5 lb / 1,13 kg.

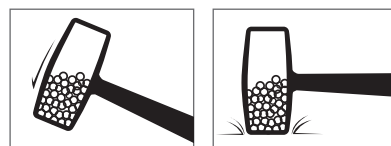



25H6 Chiave Forgiata Regolabile da 6"

- Con scale fino a 1mm



28C2 Pinze Combinazione 7"

- Manico bicolore per presa confortevole
- Acciaio CR-V trattato termicamente per una maggiore durata
- Compattezza 180mm
- Morsa autoaprendente



28P0 #0 Cacciavite a croce (Phillips) con punta magnetica

- Manico ergonomico per una presa confortevole
- Lunghezza 100mm

28P1 #1 Cacciavite a Croce (Phillips) con Punta Magnetica

- Manico progettato ergonomicamente per una presa confortevole
- Lunghezza 100mm



28S6 Cacciavite a lama piatta da 6mm con punta magnetica

- Manico progettato ergonomicamente per una presa confortevole
- Lunghezza 100mm



28A4 Rimuovi o-ring, guarnizioni e estrattori di guarnizioni.

- Ganci e punte di 6 pollici di lunghezza: punta dritta, gancio a 45 gradi, gancio a 90 gradi, gancio completo.
- Diametro metallico di 3 mm per lavorare in spazi ristretti con facilità.
- Protegge i componenti interni e consente una facile rimozione senza causare danni.
- Design zigrinato antiscivolo offre una maneggevolezza stabile e sicura.

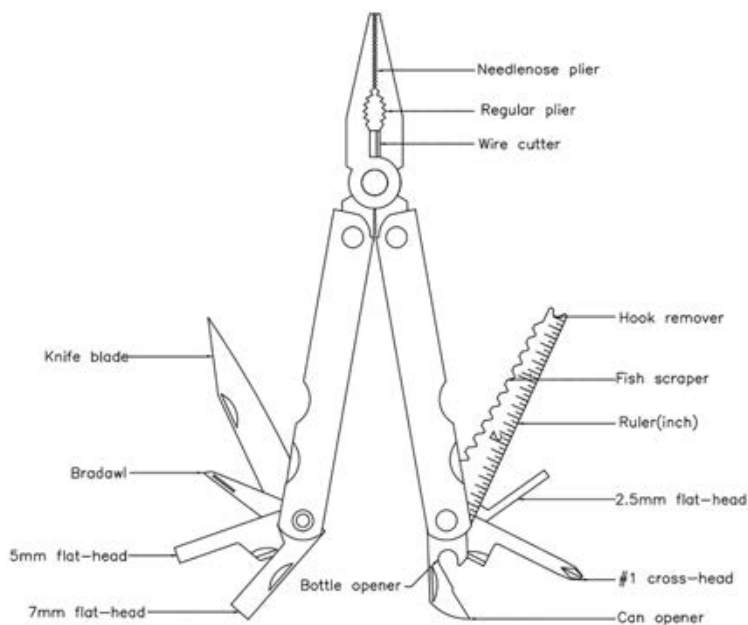

40B1 LifeGuard 15-Funzione Multi-Tool

- Il multi attrezzo pieghevole contiene pinze, pinze a becco lungo, tagliafilì, coltelli a lama, tre cacciaviti a taglio, punteruolo, apribottiglie, apriscatole, cacciavite a croce, squamatrice, estrattore di ami, seghetto da falegname e metri
- Acciaio Inossidabile

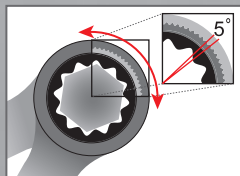

4108-4115 Chiave a cricchetto combinata

- 8mm (#4108) ~ 15mm (#4115), cricchetto a 5 gradi

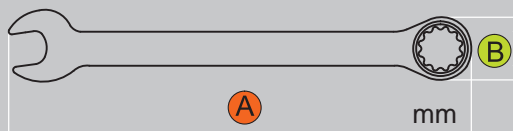

	4108	4109	4110	4111	4112	4113	4114	4115
A	135	158	158	165	166	176	189	196
B	17.85	20.8	20.85	23.3	23.65	25.6	27.95	29.05



41B8 Set di Chiavi a Cricchetto Combinato 8-15mm

- Include una borsa di stoccaggio con due fori per appenderla.
- Contiene 8 chiavi a cricchetto combinate, 8mm (#4108) ~ 15mm (#4115).



43L41 Chiave a cricchetto 1/2" di base

- Chiave esagonale 8mm con adattatore da 1/2"
- Manico di 196mm / 7,71"



43R43 1/2" Chiave a cricchetto bidirezionale

- Con funzione di rilascio rapido
- Manico da 250mm / 9,84"



60A2 Chiave a Y 8x9x10mm

- Con impugnatura in Kraton comoda, Rossa

60D2 Chiave a Y 12x13x14mm

- Con impugnatura in Kraton comoda, Nera



43R41 1/2" Chiave a cricchetto a due vie

- Con funzione di rilascio rapido
- Manico extra lungo 395±5mm / 15,55±0,2" offre una maggiore forza



E122 Morsa per Mozzo

- Tiene una varietà di assi in modo sicuro.
- Previene la rotazione dell'asse durante le regolazioni del mozzo.
- Magneti mantengono le ganasce saldamente in posizione.
- Adatta per assi di Ø5/ 9/ 10/ 12/ 14/ 20/ 25/ 30/ 36mm.

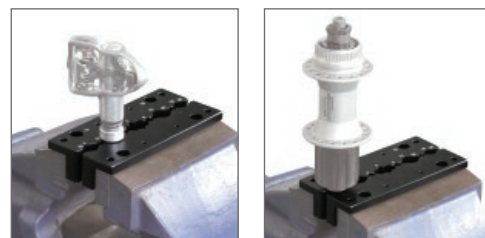

E158 Set Completo di Filettature con Manico e Borsa di Stoccaggio

- E166: M3 x 0,5P, viti di allineamento del dropout
- E167: M5 x 0,8P, borraccia, parafango
- E168: M6 x 1,0P, anti-freni e supporto per parafango grande
- E169: M10 x 1,0P, gancio del deragliatore
- E152: 1/2" x 20TPI (sinistra + destra), filettature per pedali
- E154: 9/16" x 20TPI (sinistra + destra), filettature per pedali



E295 Kit Estrazione Cuscinetti

- Per la rimozione di cuscinetti e boccole
- Martello a scorrimento con manico a T
- Per cuscinetti con diametro interno Ø8mm ~ 32mm



E296 Kit di Installazione Cuscinetti Mozzo

- Contatta solo il guscio esterno del cuscinetto durante l'installazione per proteggere il cuscinetto.
- Realizzato in lega di alluminio 7075 con lavorazione CNC.
- Trattato con ossidazione anodica dura per durabilità.

Model	ID x OD	
6000	10 x 26	mm
6001	12 x 28	mm
6900	10 x 22	mm
6901	12 x 24	mm
6902	15 x 28	mm
6903	17 x 30	mm
608	8 x 22	mm
R6	3/8 x 7/8	inch
1526	15 x 26	mm
1728	17 x 28	mm
6800	10 x 19	mm
6801	12 x 21	mm
6802	15 x 24	mm
6803	17 x 26	mm
6804	20 x 32	mm
6805	25 x 37	mm
6806	30 x 42	mm
	24 x 37	mm
	22 x 37	mm



4 5 +

70J2 3-Vie con un Cacciavite

- Chiavi esagonali 4x5mm e cacciavite PH2
- Impugnatura in Kraton



70A1 Chiave a brugola
3x4x5mm

3 4 5



70B1 Chiave esagonale
4x5x6mm

4 5 6

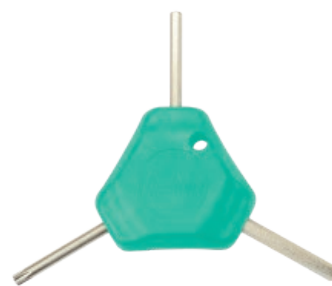

70C1 Chiave a brugola
4x5mm + T25

4 5 T25

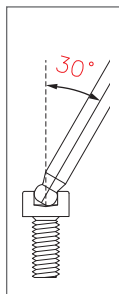

A parete 1



A parete 2



7M85 Set di Chiavi TwinHead

- 2x2,5x3x4x5x6x8mm chiavi esagonali (con punta sferica).
- Chiave a stella T-25.
- Design con punta sferica consente l'uso fino a un angolo di 30 gradi.
- Supera gli standard ANSI e DIN.
- Include un supporto che può essere facilmente montato su un banco o una parete.



7M20 Chiave esagonale TwinHead da 2mm

- Chiave esagonale TwinHead da 2mm con estremità sferica

7M25 Chiave esagonale TwinHead da 2,5 mm

- Chiave esagonale TwinHead da 2,5 mm con estremità sferica

7M30 Chiave esagonale TwinHead da 3mm

- Chiave esagonale TwinHead da 3mm con estremità sferica

7M40 Chiave esagonale TwinHead da 4mm

- Chiave esagonale TwinHead da 4mm con estremità sferica

7M50 Chiave esagonale TwinHead da 5mm

- Chiave esagonale TwinHead da 5mm con punta sferica

7M60 Chiave a brugola TwinHead da 6mm

- Chiave a brugola TwinHead da 6mm con estremità sferica

7M80 Chiave esagonale TwinHead 8mm

- Chiave esagonale TwinHead 8mm con estremità sferica

7T20 Chiave a stella T-20 TwinHead

7T25 Chiave a stella T-25 TwinHead

7T30 Chiave a stella T-30 TwinHead

35V8 Chiave a brugola da 8mm

- Con rivestimento grigio

36Q1 Set di Chiavi Allen

- 2 x 2,5 x 3 x 4 x 5 x 6 x 8mm
- 4 x 5 x 6mm a testa sferica



70TA Chiave esagonale

- 4/ 5/ 6mm chiave esagonale

A 91A1 Pocket-17

Chiave esagonale: 3/ 4/ 5/ 6/ 8mm
T25, PH1, SL5
Chiave a brugola: 8/ 9/ 10mm
Chiave pedale 15mm
Chiave raggi: 0.127"/ 0.130"/ 0.136"
Leva copertone/ Apribottiglie



91.4mm x 47.3mm x 44.5mm

W x H x D

B

92A1

Chiave esagonale:
2/ 2.5/ 3/ 4/ 5/ 6mm
PH1, SL5



96mm x 19mm x 31mm



C

93B1 Release-20

Chiave esagonale:
2/ 2.5/ 3/ 4/ 5/ 6/ 8mm
PH1, SL5
Chiave:
8/ 9/ 10/ 11/ 12/ 13/ 14/ 15mm
Chiave pedale 15mm
Chiave raggi: 14G/ 15G
Leva copertone



83mm x 28mm x 31mm



D

94H4 Handy-8

Chiave esagonale:
3/ 4/ 5/ 6/ 8mm
T25, PH1,
SL5



71mm x 23.3mm x 33.7mm



E

95A1 Amaze-5

Chiave esagonale:
4/ 5/ 6mm
PH1, SL5



72.3mm x 23.3mm x 30.7mm



F

95A3 Amaze-10

Chiave esagonale:
1.5/ 2/ 2.5/ 3/ 4/ 5/ 6mm
T25, PH1, SL5



71.2mm x 21.6mm x 37.2mm



G

95A5 Amaze-11

Chiave esagonale:
1.5/ 2/ 2.5/ 3/ 4/
5/ 6/ 8mm
T25, PH1, SL5



71mm x 21.8mm x 37mm



H

95A7 Amaze-19

Chiave esagonale:
1.5/ 2/ 2.5/ 3/ 4/
5/ 6/ 8mm
T25, PH1, SL5
Chiave a brugola:
8/ 9/ 10/ 15mm
Chiave per raggi: 14G/ 15G
Leva per copertoni



73mm x 24.5mm x 37.2mm



I

96B3 Bar-11

Chiave esagonale:
1.5/ 2/ 2.5/ 3/ 4/
5/ 6/ 8mm
T25, PH1, SL5



88.2mm x 19.5mm x 53mm



J

96T1 Star-8

T9/ T10/ T15/ T20/
T25/ T27/ T30/ T40



87mm x 20.8mm x 38.8mm



K

96K2 Blade Man

Chiave a brugola:
3/ 4/ 5/ 6mm
PH1, SL5
Coltello/ Apribottiglie



83mm x 20mm x 34mm

L

97A3

Chiave esagonale:
1.5/ 2/ 2.5/ 3/ 4/
5/ 6mm
PH1, SL5



80mm x 26mm x 38.3mm

M

97B3

Chiave esagonale:
1.5/ 2/ 2.5/ 3/ 4/
5/ 6/ 8mm
PH1, SL5

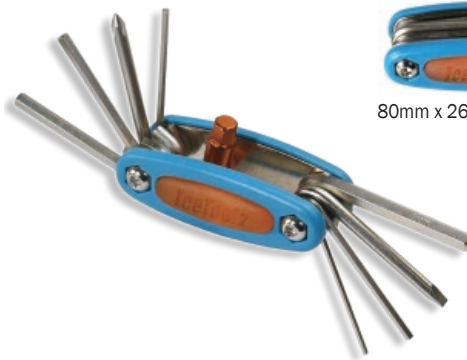

80mm x 26mm x 38.6mm

	A	B	C	D	E	F	G	H	I	J	K	L	M
	91A1	92A1	93B1	94H4	95A1	95A3	95A5	95A7	96B3	96T1	96K2	97A3	97B3
Esagonale 1.5mm						•	•	•	•			•	•
Esagonale 2.0mm		•	•			•	•	•	•			•	•
Esagonale 2.5mm		•	•			•	•	•	•			•	•
Esagonale 3.0mm	•	•	•	•		•	•	•	•		•	•	•
Esagonale 4.0mm	•	•	•	•	•	•	•	•	•		•	•	•
Esagonale 5.0mm	•	•	•	•	•	•	•	•	•		•	•	•
Esagonale 6.0mm	•	•	•	•	•	•	•	•	•		•	•	•
Esagonale 8.0mm	•		•	•			•	•	•				•
PH	•	•	•	•	•	•	•	•	•		•	•	•
SL	•	•	•	•	•	•	•	•	•		•	•	•
T9										•			
T10										•			
T15										•			
T20										•			
T25	•			•		•	•	•	•	•			
T27										•			
T30										•			
T40										•			
Chiave a brugola 8mm	•		•					•					
Chiave a brugola 9mm	•		•					•					
Chiave a brugola 10mm	•		•					•			•		
Chiave a brugola 11mm			•										
Chiave a brugola 12mm			•										
Chiave a brugola 13mm			•										
Chiave a brugola 14mm			•										
Chiave a brugola 15mm			•					•					
Chiave per raggi 14G			•					•					
Chiave per raggi 15G			•					•					
Chiave per pedali 15mm	•												
Chiave per raggi 0.127"	•												
Chiave per raggi 0.130"	•												
Chiave per raggi 0.136"	•												
Leva per copertone	•		•					•					
Apribottiglie	•										•		
Coltello											•		
Peso	226g	132g	176g	118g	118g	142g	150g	156g	156g	120g	148g	146g	154g



A351 VeloClub Pompa Mini a Pavimento in Alluminio ad Alta Pressione



A451 Pompa da Pavimento Sport in Acciaio



A451H Tubo in gomma



A551 Pompa da Pavimento in Acciaio Comp



A652 Pompa da pavimento ad alta pressione estrema



A451V Valvola Doppia
 ■ Per Presta®/ Schrader®/ Dunlop®



A653 Compressore d'Aria Cannon

- Per Sistema Tubeless
- Fino a 160psi
- Una nuova valvola innovativa per Schrader®/ Presta®/ Dunlop®

		Materiale	Blocco valvola	Lunghezza	Pressione aria
A351	VeloClub Pompa Mini a Pavimento in Alluminio ad Alta Pressione	alluminio	leva in alluminio a pomello	343mm	140 psi 9.6 bar
A451	Pompa da Pavimento Sport in Acciaio	acciaio	doppia valvola con leva a pomello	625mm	160 psi 11.0 bar
A551	Pompa da Pavimento in Acciaio Comp	acciaio	valvola doppia con leva a pomello	678mm	160 psi 11.0 bar
A652	Pompa da pavimento ad alta pressione estrema	alluminio	leva a pulsante in alluminio	658mm	260 psi 18.0 bar
A653	Serbatoio ad Alta Pressione per Sistema Tubeless	alluminio	leva a pomello in plastica	605mm	160 psi 11.0 bar

A810**Kit di Riparazione Pneumatici Tubeless e Inflatore CO₂**

- Corpo in lega di alluminio
- Supporta Schrader e Presta
- Utilizzare con cartuccia filettata
- Con attrezzo a forcina per tappi & Striscia di Patching da 2mm x 5

**A810F Inflatore CO₂ & Kit di Riparazione Pneumatici Tubeless**

- Corpo in lega di alluminio
- Supporta Schrader e Presta
- Utilizzabile con cartuccia filettata
- Con attrezzo a forcina per tappi & 2mm Striscia di Patch x 5
- Incluso Protettore dal Freddo

**A830 Inflatore CO₂**

- Corpo in lega di alluminio
- Supporta Schrader e Presta
- Utilizzare con cartuccia filettata

**A812F****Inflatore CO₂ & Kit di Riparazione Pneumatici Tubeless**

- Corpo in lega di alluminio
- Supporta Schrader e Presta
- Utilizzare con cartuccia filettata
- Con attrezzo a forcina per tappi & Striscia di Patching da 2mm x 5
- Contiene 2 cartucce
- Incluso Protettore dal Freddo

**A830F Inflatore CO₂**

- Corpo in lega di alluminio
- Supporta Schrader e Presta
- Utilizzare con cartuccia filettata
- Incluso protettore dal freddo

**A951 Arma ad aria**

- Testa della pompa a doppia valvola, tipo filo interno 1/4" BSP
- Manometro

A952 Pistola ad aria

- Testa della pompa a doppia valvola, tipo attacco tubo ID-8mm
- Manometro

A95A Pistola ad aria

- Testa della pompa a doppia valvola, accoppiamento rapido tipo ARO 210
- Manometro

A95B Fucile ad aria

- Testa della pompa a doppia valvola, accoppiamento rapido ISO 6150 Tipo B
- Manometro

A95C Pistola ad aria

- Testa della pompa a doppia valvola, accoppiamento rapido tipo C
- Manometro

A95E Armi ad aria

- Testa della pompa a doppia valvola, accoppiamento rapido tipo Euro
- Manometro

	Tipo di valvola	Peso	Capacità		
A351	Presta®/ Schrader®/ Dunlop®	260 gram	90 cm ³	Uso domestico	Con manometro
A451	Presta®/ Schrader®/ Dunlop®	1,100 gram	280 cm ³	Uso domestico	Con manometro (2,5")
A551	Presta®/ Schrader®/ Dunlop®	1,280 gram	300 cm ³	Uso sia domestico che commerciale	Con manometro (2,5")
A652	Presta®/ Schrader®/ Dunlop®	1,320 gram	300 cm ³	Uso domestico	Con manometro (3")
A653	Presta®/ Schrader®/ Dunlop®	1,760 gram	880cm ³ (at 14.7psi)	Uso domestico	Con valvola di sicurezza



A911



A912



A91A



A91B



A91C



A91E

A911 Testa della pompa a doppia valvola, tipo filo interno 1/4" BSP

A912 Testa della Pompa a Doppia Valvola, Tipo Barb di Tubo ID-8mm

A91A Testa della Pompa a Doppia Valvola, Accoppiamento Rapido Tipo ARO 210

A91B Testa della Pompa a Doppia Valvola, Accoppiamento Rapido Tipo ISO 6150 B

A91C Testa della Pompa a Doppia Valvola, Accoppiamento Rapido Tipo C

A91E Testa della Pompa a Doppia Valvola, Accoppiamento Rapido Tipo Euro

Pulizia e lubrificazione



C123 Spazzola per Pulizia Sprocket

- Fino a 12 velocità
- Per pulire la catena della bici, cassette, deragliatori e corone

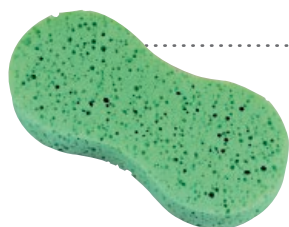

C125 Spugne per Pulizia

- Facili da afferrare e tenere senza disagio.
- Altamente assorbenti.
- Ideali per lavare biciclette, auto, furgoni e oggetti domestici.
- Dimensioni: 235 x 110 x 38mm.



C126 Spazzola in Microfibra Resistente

- Si comprime per flessibilità e controllo.
- Pulisce in modo sicuro ed efficace i cerchi.
- Testa a forma di cono per un facile accesso alle aree difficili da raggiungere.
- Lunghezza: 285mm.



C129 Spazzola per Tubo

- Barra in acciaio inox
- Manico ad anello
- Ø30mm x 300mmL



C124 Set di Spazzole per Pneumatici

- Con setole rigide per la pulizia di pneumatici MTB aggressivi e pignoni
- Set di 2 pezzi



C145 / C146 Pasta Antiscivolo

- Per assemblare parti in fibra di carbonio e lega di alluminio
- Mantiene le parti in posizione e impedisce allentamenti, garantendo una perfetta protezione dalla corrosione
- Previene il bloccaggio dei due componenti
- #C145: 5ml, #C146: 17oz. / 500ml

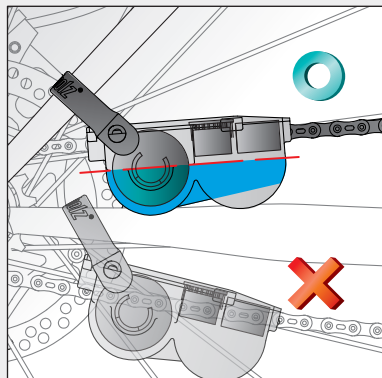

C115 Pulitore per Catena

- Caratteristiche 20 spazzole con un sistema di pulizia a 4 lati per una pulizia impeccabile della catena.
- Fascia in gomma integrata consente di appendere senza mani sul reggisella.
- Aumenta l'efficienza di pulizia.
- Include una spugna di ricambio.



C115S Pezzi di Ricambio per Pulitore di Catena

- Per pulitore di catena #C113 & #C115
- Contiene spazzole e due spugne

C133



C134



C133 Sgrassatore per Catena

- Sgrassatore concentrato ecologico.
- Nuova formula che garantisce una pulizia rapida ed efficace della catena.
- Eccellente prestazione di sgrassaggio.
- Non corrosivo per proteggere i componenti della tua bici.
- Raccomandato per l'uso con il #C115 Spazzola per Catena.
- Rapporto di miscelazione: 1 parte di sgrassatore e 3 parti di acqua.
- Volume: 4oz / 120ml.

C134 Jumbo Sgrassatore Catena

- Sgrassatore ecologico a base d'acqua.
- Nuova formula che offre una pulizia rapida ed efficace della catena.
- Eccellente prestazione di sgrassaggio.
- Sgrassatore non corrosivo che protegge biciclette e pelle.
- Raccomandato per l'uso con il #C115 Spazzola per Catena.
- Rapporto di lavaggio bici a acqua: 1:3.
- 15oz / 400ml.



C137

C137 Pulitore per Trasmissione E-Bike

- Elimina rapidamente olio, grasso e sporcizia accumulati
- 14oz. / 425ml



C141

C141 Lubrificante PTFE

- Contiene PTFE e altri additivi per mantenere la tua catena fluida
- 4oz. / 120ml



C143

C143 Fluidi da Taglio

- Per taglio, filettatura, fresatura e alesatura
- Estende la durata degli attrezzi
- 2oz. / 60ml



C147

C147 Lubrificante per Catena (per E-Bike)

- Progettato appositamente per le catene delle e-Bike per resistere ad alte temperature e mantenere la viscosità durante l'uso
- Alta capacità di raffreddamento e isolante elettrico
- 4oz. / 120ml

C161



C162



C161 Lubrificante Secco

- Ideale per ambienti secchi, polverosi, ghiaiosi e fangosi.
- Riduce l'accumulo di polvere e l'usura dei componenti.
- Mantiene la lubrificazione ad alta velocità.
- Non raccomandato per condizioni umide (utilizzare #C141).

C162 Lubrificante Secco con PTFE

- Ideale per ambienti secchi, polverosi, ghiaiosi e terrosi.
- Formula arricchita con PTFE minimizza l'accumulo di polvere e l'usura dei componenti.
- Mantiene una lubrificazione ad alta velocità.
- Non raccomandato per condizioni umide (utilizzare #C141).



C177 Grasso per E-Bike

- Ideale per circuiti e componenti di motori di varie bici elettriche.
- Non conduttivo.
- Protegge il metallo dalla corrosione, calore e acqua.
- Altamente lubrificante anche con una piccola quantità.
- Intervallo di temperatura: $-25^{\circ}\text{C} \sim 200^{\circ}\text{C}$.
- 5 ml.



C171 / C172 Grasso Antiusura in Rame

- Protegge il metallo contro corrosione, calore e acqua
- Ideale per mozzi, viti, dadi, bulloni, cuscinetti e movimento centrale
- Altamente lubrificante anche con piccole quantità
- Gamma di temperatura: $-25^{\circ}\text{C} \sim 200^{\circ}\text{C}$
- C171: 17oz / 500ml, C172: 4oz / 120ml



C178 Pistola per Grasso di Controllo Perdite

- Design ergonomico per Grasso di Rame #C172

C182



C183



C184



C182 / C183 / C184 Lavaggio Bici

- Sgrassatore ecologico per una pulizia efficace della bici.
- Eccellente prestazione di sgrassaggio.
- Non corrosivo; protegge i componenti della bici.
- Formula concentrata (#C183 & #C184).
- Rapporto di miscelazione: 1 parte di sgrassatore a 1 parte di acqua.
- #C182: 10oz. / 300ml,
- #C183: 2pt. / 1000ml,
- #C184: 10,5pt. / 5000ml



C189 Salviette per la Pulizia della Bici

- Pulisce la tua bici rompendo il grasso, l'olio, lo sporco e altro.
- Realizzate con ingredienti ecologici e non tossici.
- Elimina gli odori senza alcun odore pungente.
- Dimensione del panno: 26x30cm.
- 100 fogli.



C191 Pulitore per Freni a Disco

- Rimuove polvere e olio dai freni.. Riduce il rumore dei freni.
- Ripristina le prestazioni di frenata.
- Non lascia residui.
- Privo di CFC.
- 14oz / 425ml.



C192 Rimuovi Grasso

- A base di bolle
- 14oz. / 425ml



C193 Pulitore per Sospensione

- Pulisce lo sporco aderente agli steli della forcella.
- Attiva le guarnizioni in gomma per prolungare la vita della forcella.
- Tiene lontana la polvere durante la guida per proteggere i punti di attrito.
- 5oz / 150ml.



C196 Pulitore per Mani

- Alta potenza sgrassante.
- Proprietà antibatteriche.
- Include agenti protettivi e proteine per una cura delicata.
- 10,5pt / 5000ml.



C311 Lucidante per Biciclette

- Ripristina la brillantezza originale della tua bici.
- Forma uno strato sottile e protettivo sulla superficie della bici.
- Non corrosivo, non tossico e ecologico.
- Adatto per ferro, acciaio, alluminio, titanio e fibra di carbonio.
- 14oz / 425ml.



C312 Protezione del Telaio

- Riduce i danni da sole o pioggia
- Adatto per finiture opache e lucide
- 10oz. / 300ml



Attrezzi opzionali

Base in acciaio
#E132B opzionale



E132 Supporto per Riparazione a Terra

- Design con morsetto singolo.
- Include vassoio per attrezzi #E132T.
- Piastra in acciaio opzionale (#E132B) disponibile.

E132B Piastra in Acciaio

- Piastra in acciaio per #E132 Supporto per Riparazione del Pavimento
- 600 x 600 x 8mm

E138 Supporto di Riparazione Professionale

- Meccanismo di bloccaggio rotante per tubi Ø25,4 ~ 55mm.
- Sgancio rapido per facile regolazione.
- Pieghevole per migliore mobilità.
- Design robusto a 3 gambe per stabilità e portabilità.
- Include portarotolo di carta.
- Comprende una borsa da trasporto.
- Vassoio per attrezzi (#E132T) e attrezzi sono opzionali.

E633 SuperLifter-III Supporto per Riparazione

- Formato di imballaggio più compatto, adatto alla spedizione tramite pacco
- Compatibile con E-bike fino a 60kg
- Pinza in gomma rotante per ø25,4mm ~ ø55mm
- Altezza regolabile da 50cm a 180cm (19,7"~70,8')
- 1 giro sulla maniglia = 10cm in altezza
- Ruote integrate per una migliore manovrabilità interna ed esterna
- Base ampia per sostenere saldamente la bici in alto
- Include vassoio di lavoro integrato
- Brevettato



E633 = PART ① + ②



E633S Set di Bracci di Ricambio per #E139, #E631 & #E633 SuperLifters



E633Q Leva di Rilascio Rapido in Metallo per morsetti #E631 e #E633



E631D Parti di Ricambio per Fascette

- Include fascette, gommini & viti



E631P Pattini in gomma di ricambio per #E631 e #E633



E631W Filo di ricambio per #E139, #E631 & #E633 SuperLifters



E137 Supporto di Riparazione Professionale

- Meccanismo di serraggio rotante per tubi Ø25,4 ~ 55mm.
- Rilascio rapido per una facile regolazione.
- Pieghevole per una migliore mobilità.
- Design robusto a 3 gambe per stabilità e portabilità.
- Include portarotolo di carta.
- Vassoio per attrezzi (#E132T) e attrezzi sono opzionali.

Vassoio e
attrezzi opzionali



E137C Morsetto di Ricambio

- Per #E132, #E134, #E136, #E137, #E138, #E139 Supporti per Riparazione



E137S Set di Bracci di Ricambio

- Per #E132, #E134, #E137, #E138 Supporti per Riparazione



E614 Supporto per Gara Rotante

- Rotazione a 360 gradi per un uso versatile.
- Ideale per la manutenzione, la configurazione e la pulizia della bici.
- Barra trasversale compatibile con tutte le forcelle e i dropout posteriori.
- Regolabile per adattarsi a vari tipi di bici.
- Include una cinghia per tenere saldamente il telaio per una maggiore sicurezza.
- Piedini auto-regolabili garantiscono stabilità su pavimenti irregolari.
- Supporta fino a 25 kg / 55,12 lbs e un'altezza di 90 cm / 3'.
- Include borsa da trasporto.

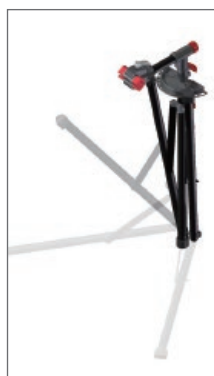

E621 Franky Supporto per Riparazioni

- Design con base ampia per una stabilità robusta.
- Pieghevole per una facile conservazione e trasporto.
- Supporta fino a 20kg / 44lbs e un'altezza di 152cm / 59,84'.

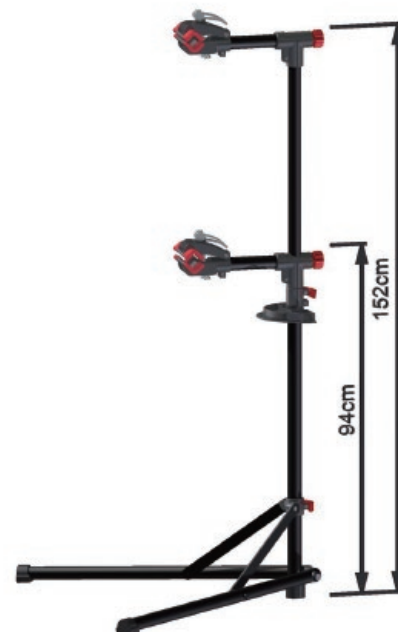

82F4 Essence Kit di Attrezzi



- #04C2: Estrattore per pedivelle
- #64P3: Set di leve per pneumatici, 3 pezzi
- #25H6: Chiave regolabile forgiata da 6"
- #39H4: Chiave aperta 9 x 10 mm
- #35V8: Chiave esagonale 8 mm
- #29M1: Strumento per catena compatibile Shimano® (5 x 6 x 7 x 8 x 9 x 10 x 11 x 12 x 13 velocità)
- #D8D4: Strumento di collegamento (da 8 mm a 1/2")
- #09C1: Strumento di bloccaggio cassetta con guida
- #36Q1: Chiave esagonale 2/ 2.5/ 3/ 4/ 5/ 6 mm, estremità sferica 4 x 5 x 6 mm
- #28P1: Cacciavite Philips #1
- #28S6: Cacciavite a lama piatta 6 mm
- #34S4: Strumento di bloccaggio, estrattore ruota libera e chiave per pedali 15 mm
- #11F3: Strumento compatibile con Shimano® Hollowtech II BB
- #12F8: Strumento per raggi forgiato 10-15G a 8 scanalature
- #35T25: Chiave Torx T-25, 20 x 100mmL
- #11B1: Strumento per movimento centrale Shimano® / ISIS Drive
- Dimensioni del prodotto: 30,5 x 21 x 6,5 cm
- Peso: 1,8 kg
- Colore: Nero

82F6 CarbonFix Kit di Attrezzi

**Il set di attrezzi per mantenere la tua amata bicicletta in fibra di carbonio**

- Gestisce senza sforzo le regolazioni della bici, la pulizia, la manutenzione e le riparazioni di base.
- Include una chiave dinamometrica di precisione 3-10Nm per proteggere la tua bici da danni dovuti a serraggi eccessivi.
- Pinze per catena per una pulizia sicura della catena con detergenti aggressivi.
- Non perdere mai l'adattatore grazie a uno spazio di stoccaggio progettato con cura.
- #09C1: Strumento di bloccaggio cassetta con guida
- #34S4: Strumento di bloccaggio, estrattore ruota libera e chiave per pedali da 15 mm
- #35V8: Chiave esagonale 8 mm
- #36Q1: Chiave esagonale 2/ 2.5/ 3/ 4/ 5/ 6 mm, estremità sferica 4 x 5 x 6 mm
- #62C5: Misuratore di usura della catena
- #62D3: Pinza per falsamaglia
- #64P3: Set di leve per pneumatici, 3 pezzi
- #96T1: Chiave compatibile Torx® T9/ T10/ T15/ T20/ T25/ T27/ T30/ T40
- #C145: Pasta anticivolo
- #D8D4: Strumento di connessione (da 8 mm a 1/2")
- #E219: Set di chiavi dinamometriche Ocarina
- Peso: 1,5 kg
- Colore: Argento

82A6 Pronto Kit di Attrezzi



- #04C2: Estrattore per pedivelle
- #0502: Set di chiavi a cono 13 x 15 + 14 x 16mm, 2 pezzi
- #06H8: Chiave per serie sterzo 30 x 32 + 36 x 40mm
- #09C5: Strumento di bloccaggio ruota libera/cassetta
- #11B3: Attrezzo per movimento centrale Shimano® / ISIS Drive Cartridge
- #11F3: Attrezzo compatibile con movimento centrale Shimano® Hollowtech II
- #11H1: Strumento di bloccaggio
- #12F8: Chiave per raggi forgiata a 8 scanalature per 10-15G
- #25H6: Chiave regolabile forgiata 6"
- #29C4: Smagliacatena compatibile con Shimano® (6 x 7 x 8 x 9 velocità)
- #3400: Chiave per pedali 15mm & chiavi a bussola 14 x 15mm
- #35T25: Chiave Torx T-25, 20 x 100mmL
- #35V8: Chiave a brugola 8mm
- #36Q1: Chiave a brugola 2/ 2,5/ 3/ 4/ 5/ 6mm, punta sferica 4 x 5 x 6mm
- #39H4: Chiave aperta 9 x 10mm
- #53A2: Giraruota libera multi-velocità (frusta a catena, 1/2" x 3/32")
- #64P3: Set di leve per copertoni, 3 pezzi
- #P1P2: Cacciavite Phillips #1/#2
- #S4S6: Cacciavite a lama piatta 4/ 6mm
- Dimensioni del prodotto: 30,5 x 21 x 6,5cm
- Peso: 2,65kg
- Colore: Argento

85A5 Advanced Mechanic Kit di Attrezzi



- Custodia per Attrezzi
- #04C2: Estrattore per pedivelle
- #09C1: Strumento di bloccaggio cassetta con guida
- #11B1: Strumento per movimento centrale Shimano® / ISIS Drive
- #12F8: Strumento per raggi forgiato 10-15G a 8 scanalature
- #17M4: Metro a nastro, fino a 3M / 10FT
- #25H6: Chiave regolabile forgiata da 6"
- #28P1: Cacciavite Philips #1
- #28S6: Cacciavite a lama piatta da 6 mm
- #33F5: Chiave per pedali da 15 mm
- #36Q9: Set di chiavi a brugola con punta sferica (1.5 x 2 x 2.5 x 3 x 4 x 5 x 6 x 8 x 10 mm)
- #3TA1: Chiave Torx (T-10x15x20x25x27x30x40x45x50)
- #43R41: Chiave a cricchetto bidirezionale 1/2"
- #47X7: Set di chiavi coniche 13 x 14 x 15 x 16 x 17 x 18 x 19 mm
- #53A2: Estrattore di ruota libera multi-velocità (Frusta a catena, 1/2" x 3/32")
- #62M1: Strumento per catena Pro Shop (per 5 x 6 x 7 x 8 x 9 x 10 x 11 x 12 x 13 velocità)
- #64P3: Set di leve per pneumatici, 3 pezzi
- #67B4: Tagliacavi
- #C123: Spazzola per la pulizia del pignone
- #M091: Strumento di installazione movimento centrale Shimano® Hollowtech II
- Dimensioni del prodotto: 37.8 x 16.8 x 14.5 cm
- Peso: 5.4 kg
- Colore: Nero

84S2 Starter Tool-roll



- Tieni i tuoi accessori da ciclismo organizzati e sistemati nel Starter Tool-roll
- Il design semplice e versatile consente di riporre ogni tipo di attrezzo
- Rotolo di stoccaggio in poliestere resistente
- Design arrotolabile semplice per trasportare le necessità essenziali per la corsa
- Contiene :
 - #28S6: cacciavite a lama piatta da 6mm con punta magnetica
 - #28P1: cacciavite Philips #1 con punta magnetica
 - #29M1: Attrezzo per catena compatibile con Shimano® (5 x 6 x 7 x 8 x 9 x 10 x 11 x 12 x 13 velocità)
 - #36Q1: Chiave esagonale 2/ 2.5/ 3/ 4/ 5/ 6 mm, estremità sferica 4 x 5 x 6 mm
 - #65A1: Kit di riparazione delle forature (18 toppe, 3 leve per pneumatici, 10 ml di adesivo, tubo valvola da 8 cm, carta vetrata)
 - #C123: Spazzola per pulizia del pignone (fino a 10 velocità per una pulizia aggressiva)

801A Zipper Kit di Attrezzi



- #1100: Chiave da 15mm & attrezzo per lockring
- #1206: Attrezzo per raggi Forgiato 10-15G a 6 scanalature
- #25H6: Chiave Forgiata Regolabile da 6"
- #60A2: Chiave a Y 8x9x10mm
- #60D2: Chiave a Y 12x13x14mm
- #64P3: Set di leve per pneumatici, Set di 3 pezzi
- Chiave esagonale 4x5x6x8mm
- Cacciavite a lama piatta 4x6 mm
- #1x#2 Cacciavite Philips

83A1 Bottiglia di Stoccaggio + Kit di Attrezzi



Il prodotto include leve per pneumatici x 3, colla, toppe x 18



Immagine di riferimento

- Mantiene i tuoi attrezzi e ricambi al sicuro e protetti, in un luogo sicuro quando ne hai più bisogno
- Custodia in materiale PE, robusta e durevole per contenere gli attrezzi
- Custodia a forma di bottiglia, portatile e comoda per l'uso all'aperto

83A2 Bottiglia di Stoccaggio



- Mantiene i tuoi attrezzi e ricambi sicuri e protetti, in un luogo sicuro quando ne hai più bisogno
- Custodia in materiale PE, resistente e durevole per contenere attrezzi
- Custodia a forma di bottiglia, portatile e comoda per l'uso all'aperto

85A7 Pro Shop Mechanic Kit di Attrezzi



- Custodia per Trasporto
- #C153: Grembiule da Negozio Pro
- #53R4: Chiave a cricchetto a due vie da 1/2"
- #33S1: Chiave per Pedali da 15mm
- #53S3: Giratela per Ruota Libera Multi-velocità (Catena, 1/2" x 3/32")
- #C123: Spazzola per Pulizia Pignoni
- #0502: Set di chiavi coniche 13 x 15 + 14 x 16 mm, 2 pezzi
- #62M1: Strumento per catena Pro Shop (per 5 x 6 x 7 x 8 x 9 x 10 x 11 x 12 x 13 velocità)
- #04C2: Estrattore per pedivelle
- #09C1: Strumento di bloccaggio cassetta con guida
- #12F8: Strumento per raggi forgiato 10-15G a 8 scanalature
- #56E6: Kit di riparazione senza colla AirDam, 6 pezzi
- #M091: Strumento di installazione movimento centrale Shimano® Hollowtech II
- #30C1: ChainMaster
- #67B4: Tagliacavi
- #97T1: "Star-8" Chiavi Torx T-9 x 10 x 15 x 20 x 25 x 27 x 30 x 40
- #97A3: "Mighty-9" Chiavi esagonali 1.5x2x2.5x3x4x5x6 mm, cacciaviti +/-
- #25H6: Chiave regolabile forgiata da 6"
- #35V8: Chiave esagonale 8 mm
- #64P3: Set di leve per pneumatici POM, 3 pezzi
- #28P1: Cacciavite Philips #1
- #28S6: Cacciavite a lama piatta 6 mm
- #27P5: Strumento per dado corona
- Dimensioni prodotto: 37,8 x 16,8 x 14,5 cm
- Peso: 4,9 kg
- Colore: Nero



P413 Stand per Eventi e Esposizioni

- Tiene fino a 10 biciclette per il sellino.
- Include una striscia di gomma nella parte superiore per proteggere il binario del sellino.
- Funzione di sgancio rapido per un facile montaggio e smontaggio.
- Include una borsa da trasporto e tasche in rete su entrambi i lati.
- Carico massimo: 100kg.
- Kit di estensione opzionale #P411S.
- Dimensioni: 2760 x 810 x 1215mm

P411S Kit di Estensione per Stand Evento e Esposizione

- Per #P412 e #P413
- Estende da 4 a 6 biciclette
- Dimensioni: 1470 x 810 x 1215mm



P643 Stand-By-Me

- Supporto per bicicletta per esposizione e riparazione.
- Supporto per il perno della catena regolabile per altezza e angolo per adattarsi a diverse dimensioni e stili di telaio.
- Carico massimo: 25kg.



P646 Supporto per Bicicletta con Asse Posteriore

- Fino a 29"
- Carico Massimo: 25kg
- Brevettato



P655 Gancio di Stoccaggio Bidirezionale

- Per parete a listelli o parete normale
- Carico Massimo: 20kg
- Brevettato



P621 Eagle Bicycle Lifter

- Sistema a doppia puleggia
- Carico massimo: 25kg
- Altezza massima: 3 metri

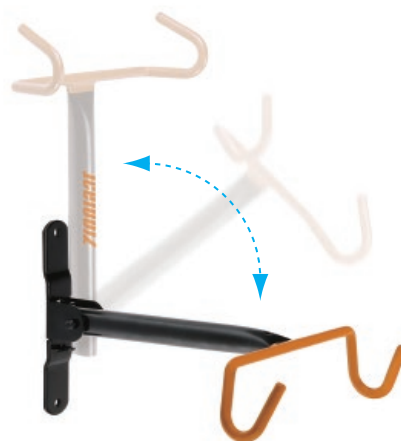

P631 Supporto per Biciclette Bull

- Pieghevole per una conservazione compatta.
- Carico Massimo: 20kg.



P678 Gancio con Rullo

- Progettato per pneumatici più larghi fino a 70mm di larghezza.
- Carico Massimo: 20kg



P685 Gancio con Dowel

- Progettato per pneumatici più larghi fino a 70mm di larghezza.
- Carico massimo: 20kg.



P679 Gancio con Rullo

- Progettato per pneumatici più larghi fino a 70mm di larghezza.
- Carico Massimo: 20kg



P686 Ganci di Stoccaggio - Filettatura per Macchine con Dadi e Rondelle a Molla

- Set di 2 pezzi
- Rivestimento in vinile nero
- Carico Massimo: 20kg per gancio



P684 Ganci di Stoccaggio - Filettatura in Legno con Dowel

- Set di 2 pezzi
- Rivestimento in vinile nero
- Carico Massimo: 20kg per gancio



P688 Gancio con Dowel

- Progettato per pneumatici più larghi fino a 70mm di larghezza.
- Carico massimo: 20kg.

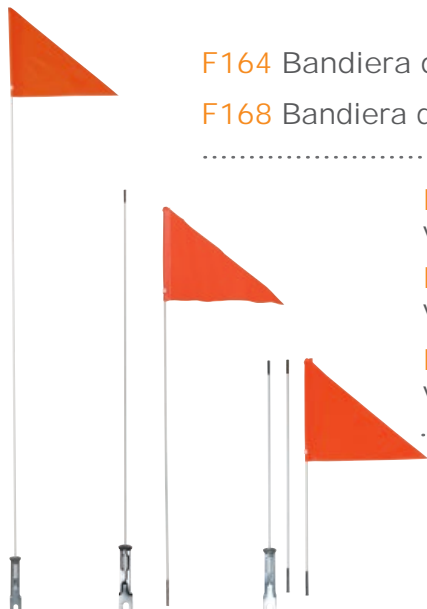

F164 Bandiera di Sicurezza, monopezzo, lunghezza 60", palo in fibra di vetro bianco

F168 Bandiera di Sicurezza, monopezzo, lunghezza 60", palo in fibra di vetro arancione

F264 Bandiera di Sicurezza, due pezzi, lunghezza 60", palo in fibra di vetro bianco

F268 Bandiera di Sicurezza, due pezzi, lunghezza 60", palo in fibra di vetro arancione

F274 Bandiera di Sicurezza, due pezzi, lunghezza 72", palo in fibra di vetro bianco

F364 Bandiera di Sicurezza, tre pezzi, lunghezza 60", palo in fibra di vetro bianco

F374 Bandiera di Sicurezza, tre pezzi, lunghezza 72", palo in fibra di vetro bianco

Accessori



17G2-17G4-17G6 Guanti NBR

■ Mantieni le mani pulite da oli, acidi e sporco mentre conservi una sensazione naturale.

- 100 PEZZI/SCATOLA.
- Senza Polvere.
- Senza Proteine.
- Alta Flessibilità.
- Testurizzati.
- Non Sterili.
- Ambidestro.
- Anti-Olio.
- Resistente agli Acidi.
- Resistente agli Alcalini.

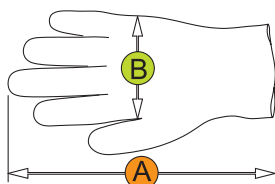

Item	17G2	17G4	17G6
Dimensione	M	L	XL
A	23cm	23cm	23cm
B	9.5cm	10.5cm	11.5cm

± 0.5cm



17D1 Supporto per telefono in silicone

- Adatto per il montaggio su manubri con diametro da 22 a 38 mm
- Adatto per telefoni tra 6,0~9,0 x 12,0~16,0 cm
- Alta resistenza agli agenti atmosferici e alle radiazioni UV
- Rimane flessibile sia a temperature elevate che basse
- Montaggio senza attrezzi



C155 Pro Shop Grembiule

- Tasche centrali con doppia zip, tasche laterali aperte doppie e tasca sul petto con zip singola
- Abbastanza resistente per un pro shop e comodo per l'uso domestico

IceToolz®

Cartello da parete in PVC

- Dimensioni: 550 x 193 mm

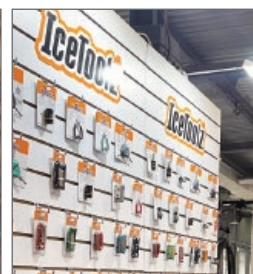

Andorra

Race Company
Tel : +33(0)490.04.46.60
e-mail : contact@racecompany.fr
http://www.racecompany.fr

Argentina

ARIES COMERCIAL S.A.
Tel : +54 11 4788 3370
e-mail : info@aries-comercial.com
http://www.aries-comercial.com/

Australia-1

GPI Apollo Bicycles
Tel : +613 9700-9400
e-mail : sales@apollobikes.com
http://apollobikes.com

Australia-2

KWT Imports
Tel : +617 5445 1991
e-mail : info@kwtimports.com.au
https://www.kwtimports.com.au/

Austria

BBF Bike GmbH
Tel. +49(0)3342. 354 325
e-mail : info@bbf-bike.de
http://www.bbf-bike.de

Belgium

Buzaglo BV
Tel : +31 36.521-0100
e-mail : info@buzaglo.nl
http://www.buzaglo.nl

Brazil

Isapa Importacao e Comercio Ltda.
Tel : +5511.2823-6500
e-mail : bike@isapa.com.br
http://www.isapa.com.br

Bulgaria

Velomania LTD
Tel : +359 2 812 7060
e-mail : info@velomania-bg.com
http://www.velomania-bg.com

Canada-1

Orange Sport Supply, Inc.
Tel : +1 604.990-5110
e-mail : info@orangesportssupply.com
http://www.orangesportssupply.com

Canada-2

D'Amour Bicycle & Sports Inc.
Tel : +1 514-6376511 / +1 800 363-8743
e-mail : info@damourbicycle.com
http://www.damourbicycle.com

Chile

Oxford SpA
Tel : +56.22.2463-2045
e-mail : enzoe@oxford.cl
http://www.OxfordStore.cl

China

上海晨瑞商贸有限公司
Tel : +86 21.3358-0260
e-mail : srchen@live.cn

Columbia

HA Bicicletas S.A.
Tel : +57 4.285-5040
e-mail : servicioalcliente@habicicletas.com
http://www.habicicletas.com

Czech

Profil Bicycles CZ
Tel : +420.7394-73391
e-mail : profil.bicycles@iol.cz
http://www.profil-bicycles.cz

Ecuador

Importadora Comercial Sucre Cia. Ltd.
Tel : +593 2.247-8625
e-mail : ics@uio.satnet.net
http://www.importadorasucre.com

France

Race Company
Tel : +33(0)490.04.46.60
e-mail : contact@racecompany.fr
http://www.racecompany.fr

Germany

BBF Bike GmbH
Tel. +49(0)3342. 354 325
e-mail : info@bbf-bike.de
http://www.bbf-bike.de

Greece

Velomania LTD
Tel : +359 2 812 7060
e-mail : info@velomania-bg.com
http://www.velomania-bg.com

Guatemala

Bicicletas Mercurio S.A. de C.V.
Tel : +52 444-1442-400
e-mail : contacto@windsorsportsgroup.com
http://www.windsorsportsgroup.com

Hungary

Biker Kft
Tel.: +36 1.278-1021
e-mail : biker@biker.hu
http://www.biker.hu

India

Extreme Adventure Sports
Tel : +91 20 6605 0600
e-mail : raman.jpa@gmail.com
www.exadsports.com

Ireland

Solent (UK) Ltd, T/A Windwave
Tel : +44 23.9252-1912
e-mail : sales@windwave.co.uk
http://www.windwave.co.uk

Italy

RMS SPA
Tel : +39 0362.27301
e-mail : info@rms.it
http://www.rms.it

Japan

Rinei Company Ltd. / リンエイ株式会社
Tel : +81 58-247-3190
e-mail : info@gifu-rinei.jp
http://www.rinei-web.jp/

Korea

Fours, Inc.
Tel : +82-31-635-6520
e-mail : jang@fours.co.kr
http://www.fours.co.kr

Luxembourg

Buzaglo BV
Tel : +31 36.521-0100
e-mail : info@buzaglo.nl
http://www.buzaglo.nl

Malaysia

Guan Chow Sdn Bhd
Tel : +60 5.253-1578
e-mail : gccycle@gmail.com
http://www.gccycle.com

Mexico

Bicicletas Mercurio S.A. de C.V.
Tel : +52 444-1442-400
e-mail : contacto@windsorsportsgroup.com
http://www.windsorsportsgroup.com

Netherlands

Buzaglo BV
Tel : +31 36.521-0100
e-mail : info@buzaglo.nl
http://www.buzaglo.nl

New Zealand

H S White & Son Limited
Tel : +64 6.350-2440
e-mail : gillian@hswhite.co.nz
http://www.hswhite.co.nz

Norway

Deler AS
Tel : +47 6498-9950
e-mail : post@deler.no
http://www.deler.no

Peru

Oxford SpA- Sucursal Peru
Tel : +51 21.450-512
e-mail : dbalarezo@oxfordperu.com
http://www.oxfordstore.pe

Philippines

Champ Bike
Tel : +63 905.370-5648
e-mail : champ@chambbikeph.com
https://www.facebook.com/chambbikeph

Poland

Unibike Sp.J.
Tel : +48 52.348-9611~13
e-mail : unibike@unibike.pl
http://www.unibike.pl

Portugal

Ciclo Coimbrões - Joaquim Leite Comércio de Velocípedes, Lda.
Tel : +351 22.370-9772
e-mail : geral@ciclocimbroes.com
http://www.ciclocimbroes.com

Romania

SC Velomania SRL
Tel : +40 031 805 99 06
e-mail : sales@dragzone.ro
http://www.dragzone.ro/

Russia

Maximum company / Компания Максимум
Tel : +7 (812) 740-79-62
e-mail : maximum@msgbox.ru
http://st-peterbike.ru

Singapore

Guan Chow Sdn Bhd
Tel : +60 5.253-1578
e-mail : gccycle@gmail.com
http://www.gccycle.com

Spain

Comet S.L.
Tel : +943 331-393
e-mail : comet@comet.es
http://www.comet.es

Switzerland

VELOK AG
Tel : +41 448386050
e-mail : info@velok.ch
http://www.velok.ch

Taiwan

達陸國際股份有限公司
Tel : +886 4 835 3575
e-mail : dalux.krex@gmail.com
http://www.krex.com.tw

Thailand

Asia International Business & Sales Co., Ltd. / บริษัท เอเชียอินเตอร์เนชั่นแนลบิสเนสแอนด์เซลส์ จำกัด
Tel : +66 2887-7813~4
e-mail : info@asiabike.com
http://www.asiabike.com

Turkey

Kron Bisiklet A.Ş.
Tel : +90 444 27 98
e-mail : info@kronbisiklet.com.tr
http://www.kronbisiklet.com.tr

U.S.A.

Luckybird LLC
Tel : +1(509)-842-8662
e-mail : aidan@luckybirdbrands.com
www.luckybirdbrands.com

UK

Solent (UK) Ltd, T/A Windwave
Tel : +44 23.9252-1912
e-mail : sales@windwave.co.uk
http://www.windwave.co.uk

Ukraine

Veloplaneta Ltd.
Tel : +38 050 402 37 05
e-mail : veloplaneta@gmail.com
http://www.veloplaneta.com.ua

Vietnam

HP Cycles
Tel : +84 0932019931
e-mail : hpcyclesvn@gmail.com
https://hpcycles.vn/



www.icetoolz.com
contact@icetoolz.com



Lifu Bicycle Co., Ltd.

No. 4, Lane 11, Ziqiang Street, Tucheng District
New Taipei City 236043, Taiwan
Tel: +886 2.2268-7367
Fax: +886 2.2268-1947